

# Gebruikershandleiding bij de Dell Laserprinter 1710/1710n

Klik op de koppelingen aan de linkerkant voor meer informatie over de functies en bediening van de printer. Zie [Informatie zoeken](#) voor meer informatie over andere documentatie bij de printer.

U bestelt als volgt tonercartridges of supplies bij Dell:

1. Dubbelklik op het pictogram op het bureaublad.



2. Bezoek de website van Dell of bestel supplies voor de Dell printer per telefoon.



[www.dell.com/supplies](http://www.dell.com/supplies)

Voor optimale service moet u ervoor zorgen dat u de servicecode van de Dell printer bij de hand hebt.

Voor hulp bij het vinden van de servicecode raadpleegt u [Express Service Code en servicecode](#).

---

## De aanduidingen Opmerking, Let op en Voorzichtig

-  **OPMERKING:** Met OPMERKING wordt belangrijke informatie aangegeven waarmee u de printer beter gebruikt.
-  **LET OP:** Met LET OP wordt aangegeven dat handelingen schade aan hardware of verlies van gegevens tot gevolg kunnen hebben. Tevens wordt aangegeven hoe u het probleem kunt voorkomen.
-  **VOORZICHTIG:** Met VOORZICHTIG wordt aangegeven dat handelingen schade aan eigendommen, lichamelijk letsel of de dood tot gevolg kunnen hebben.

Informatie in dit document kan worden gewijzigd zonder voorafgaande kennisgeving.

© 2005 Dell Inc. Alle rechten voorbehouden.

Reproductie op welke manier dan ook zonder de schriftelijke toestemming van Dell Inc. is uitdrukkelijk verboden.



Handelsmerken die worden gebruikt in deze tekst: *Dell*, het *DELL logo* en *Dell Toner Management System* zijn handelsmerken van Dell Inc. *Microsoft* en *Windows* zijn gedeponeerde handelsmerken van Microsoft Corporation.

Andere handelsmerken en handelsnamen worden in dit document gebruikt om te verwijzen naar de entiteiten die aanspraak maken op de merken en namen, of naar de producten. Dell Inc. doet geen aanspraak op eigendomsrechten van de handelsmerken en handelsnamen van anderen.

Model 1710/1710n

Mei 2005 SRV W4213 Rev. A00

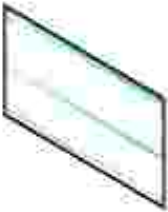
# Informatie zoeken

Gewenste informatie	Bron
<ul style="list-style-type: none"><li>• Stuurprogramma's voor de printer</li><li>• <i>Gebruikershandleiding</i></li></ul>	<p>Cd met <i>stuurprogramma's en hulpprogramma's</i></p>  <p>Als u tegelijkertijd een Dell computer en printer hebt aangeschaft, zijn de printerstuurprogramma's en hulpprogramma's al geïnstalleerd. U kunt met de cd stuurprogramma's verwijderen of opnieuw installeren, of de documentatie weergeven.</p> <p>De cd bevat mogelijk Leesmij-bestanden met de meest recente informatie over technische wijzigingen voor de printer of geavanceerd technisch referentiemateriaal voor ervaren gebruikers of technici.</p>
De printer instellen	<p>Poster <i>Printer instellen</i></p> 
<ul style="list-style-type: none"><li>• Veiligheidsvoorschriften</li><li>• De printer instellen en gebruiken</li><li>• Garantieverklaring</li></ul>	<p><i>Handleiding voor eigenaren</i></p> 
Express Service Code en servicecode	<p>Express Service Code en servicecode</p> 

	<p>Dit label bevindt zich op de achterkant van de printer.</p> <p>Geef de Express Service Code op om met de juiste afdeling te worden doorverbonden als u contact opneemt met de technische ondersteuning.</p> <p><b>OPMERKING:</b> De Express Service Code is niet in alle landen beschikbaar.</p>
<ul style="list-style-type: none"> <li>• Meest recente stuurprogramma's voor de printer</li> <li>• Antwoorden op vragen over technisch onderhoud en ondersteuning</li> <li>• Documentatie voor de printer</li> </ul>	<p>Ondersteuningswebsite van Dell op <a href="http://support.dell.com">support.dell.com</a></p> <p>Op deze website van Dell vindt u verschillende on line hulpmiddelen, zoals:</p> <ul style="list-style-type: none"> <li>• Oplossingen: hints en tips voor het oplossen van problemen, artikelen van technici en on line cursussen</li> <li>• Upgrades: informatie over het bijwerken van onderdelen, bijvoorbeeld het geheugen</li> <li>• Customer Care: contactgegevens en informatie over orderstatus, garantie en reparatie</li> <li>• Downloads: stuurprogramma's</li> <li>• Referentie: documentatie bij de printer en productspecificaties</li> </ul>
<ul style="list-style-type: none"> <li>• Windows XP gebruiken</li> <li>• Documentatie voor de printer</li> </ul>	<p>Help en ondersteuning van Windows XP</p> <ol style="list-style-type: none"> <li>1. Klik op Start→Help en ondersteuning.</li> <li>2. Typ een beschrijving van het probleem van een of meer woorden en klik op de pijl.</li> <li>3. Klik op het onderwerp waarmee het probleem het best wordt beschreven.</li> <li>4. Volg de aanwijzingen op het scherm.</li> </ol>

# Informatie over de printer

- [De printer](#)
  - [De knoppen op het bedieningspaneel gebruiken](#)
  - [Het configuratieblad met printerinstellingen afdrukken](#)
  - [De juiste kabel kiezen](#)
- 

## De printer

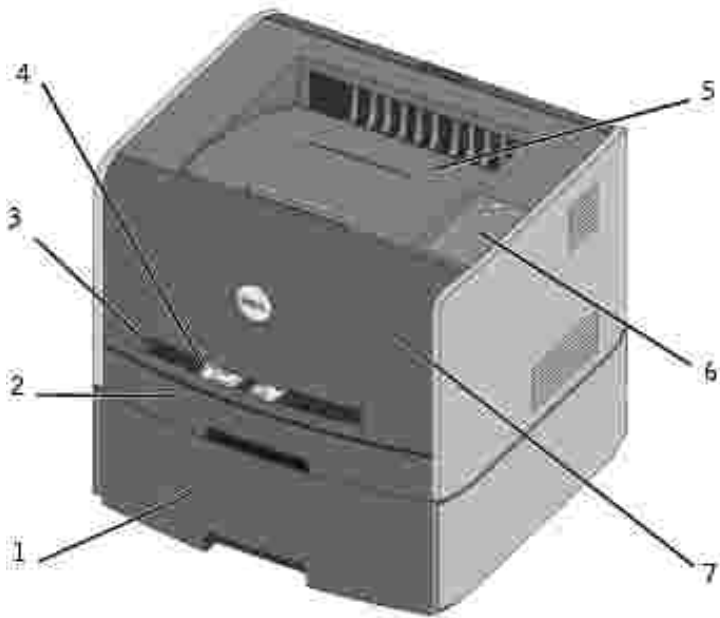





1	Optionele lade voor 550 vel	5	Uitvoerlade
2	Lade 1	6	Bedieningspaneel
3	Sleuf voor handinvoer	7	Voorklep
4	Papiergeleider		

---

## De knoppen op het bedieningspaneel gebruiken

Het bedieningspaneel bestaat uit vijf lampjes en twee knoppen.



- Druk op Doorgaan (Continue)  om het afdrukken te hervatten.
- Druk tweemaal kort op Doorgaan  om een foutcode weer te geven.
- Druk op Annuleren (Cancel)  om de taak te annuleren die op dat moment wordt afgedrukt.
- Houd Annuleren  ingedrukt totdat alle lampjes gaan branden en een reset van de printer plaatsvindt.

---

## Het configuratieblad met printerinstellingen afdrukken

U kunt als volgt het configuratieblad met printerinstellingen afdrukken:

1. Zet de printer uit.
2. Open de bovenste voorklep.
3. Houd de knop Doorgaan (Continue)  ingedrukt terwijl u de printer aanzet.

Alle lampjes gaan om beurten branden.

4. Laat de knop Doorgaan  los.
5. Sluit de bovenste voorklep.

De lampjesreeks die het startmenu aangeeft, wordt weergegeven.

6. Houd de knop Doorgaan  ingedrukt totdat alle lampjes om beurten gaan branden.

Er wordt een configuratieblad met printerinstellingen afgedrukt.

---

## De juiste kabel kiezen

De Dell Laserprinter 1710 aansluitkabel moet aan de volgende vereisten voldoen:

Verbinding	Kabelcertificering
USB	USB 2.0
Parallel	IEEE-1284
10/100BaseT Ethernet	CAT-5E

# Printer voorbereiden

- [Optionele lader voor 550 vel installeren](#)
  - [Optionele geheugenkaart installeren](#)
- 

## Optionele lader voor 550 vel installeren

Uw printer is geschikt voor een optionele lader waarmee u maximaal 550 vel papier kunt laden.

 **VOORZICHTIG:** Als u de lader voor 550 vel wilt installeren nadat u de printer gebruiksklaar hebt gemaakt, moet u eerst de printer uitzetten en de stekker van het netsnoer uit het stopcontact halen.

1. Pak de lader voor 550 vel uit en verwijder het verpakkingsmateriaal.
2. Plaats de lader op de locatie die u hebt uitgekozen voor de printer.

 **OPMERKING:** Als u optioneel geheugen moet installeren, laat u ruimte vrij aan de rechterkant van de printer.

3. Lijn de openingen in de printer uit met de positioneringsstaafjes op de lader voor 550 vel en laat de printer op zijn plaats zakken.

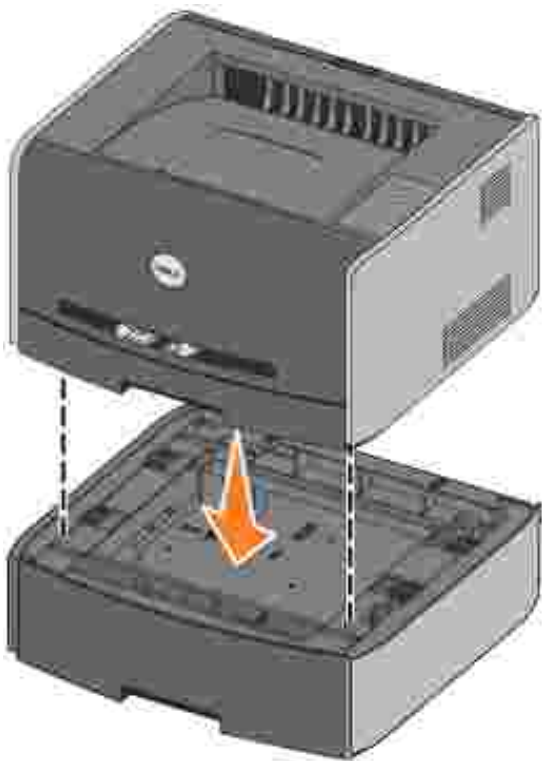

U kunt papierstoringen helpen voorkomen door het type en het formaat op te geven van het materiaal dat u hebt geladen. Raadpleeg [De papierladen configureren](#) voor meer informatie.

## De papierladen configureren

 **OPMERKING:** U moet eerst de stuurprogramma's voor de printer laden voordat u de papierladen gaat configureren. Zie [Lokaal afdrucken instellen](#) of [Afdrucken via het netwerk instellen](#).

### Dell Laserprinter 1710/1710n

1. Start het Dell Local Printer Settings Utility (Start→Programma's→Dell Printers→Dell Laser Printer 1710→Dell Local Printer Settings Utility).
2. Selecteer uw Dell Laserprinter 1710.
3. Klik op OK.
4. Klik in de linkerkolom op Paper (Papier).
5. Ga in de rechterkolom naar het gedeelte Tray 1 (Lade 1). Geef op welk formaat en type materiaal in u lade 1 hebt geplaatst.
6. Ga in de rechterkolom naar het gedeelte Tray 2 (Lade 2). Geef op welk formaat en type materiaal in u lade 2 hebt geplaatst.
7. Klik op de menubalk op Actions (Acties) →Apply Settings (Instellingen toepassen).
8. Sluit het hulpprogramma.

 **OPMERKING:** Als u het formaat of type van het geladen materiaal in een van beide laden wijzigt, gebruikt u het configuratieprogramma voor lokale printer om de lade opnieuw te configureren.

9. U kunt de printeropties bijwerken door de instructies in de tabel uit te voeren.

Windows XP	<ol style="list-style-type: none"><li>1. Klik op Start→Configuratiescherm→Printers en andere hardware→Printers en faxapparaten.</li><li>2. Klik met de rechtermuisknop op het pictogram van de Dell Laserprinter 1710.</li><li>3. Klik op Eigenschappen→Installed Options→Ask Printer.</li><li>4. Klik op OK→OK. Sluit de map Printers.</li></ol>
Windows 2000 Windows NT 4.0	<ol style="list-style-type: none"><li>1. Klik op Start→Instellingen→Printers.</li><li>2. Klik met de rechtermuisknop op het pictogram van de Dell Laserprinter 1710.</li><li>3. Klik op Eigenschappen→Installed Options (of Options)→Ask printer (of Update Now).</li><li>4. Klik op OK→OK. Sluit de map Printers.</li></ol>
Windows Me Windows 98 SE	<ol style="list-style-type: none"><li>1. Klik op Start→Instellingen→Printers.</li><li>2. Klik met de rechtermuisknop op het pictogram van de Dell Laserprinter 1710.</li><li>3. Klik op Eigenschappen→Device (of Features)→Update (of Update now).</li><li>4. Klik op OK→OK. Sluit de map Printers.</li></ol>



Als Update (Bijwerken) of Ask Printer (Printer vragen) niet beschikbaar is, voert u de volgende stappen uit:

- a. Klik in de lijst Available Options (Beschikbare opties) op 550-sheet tray (Lade voor 550 vel).
- b. Klik op Add (Toevoegen).
- c. Klik op OK en sluit vervolgens de map Printers.

Als Update Now (Nu bijwerken) of Ask Printer (Printer vragen) niet beschikbaar is, voert u de volgende stappen uit:

- a. Klik in de lijst Options (Opties) op 550-sheet tray (Lade voor 550 vel).
- b. Wijzig de instelling van Not Installed (Niet geïnstalleerd) in Installed (Geïnstalleerd).
- c. Klik op OK en sluit vervolgens de map Printers.

## Dell Laserprinter 1710n

Het instellen van het papierformaat en -type voor de 1710n printer vindt plaats via het Dell Printer Configuration Web Tool.

Voer de volgende stappen uit om het papierformaat en -type voor de 1710n printer te wijzigen:

1. Typ het IP-adres van uw netwerkprinter in de webbrowser.

 **OPMERKING:** Als u het IP-adres van uw printer niet weet, drukt u een pagina met netwerkinstellingen af. Deze bevat het IP-adres. Zie [De pagina met netwerkinstellingen afdrukken en controleren](#) voor meer informatie.

2. Als de pagina Printer Status (Printerstatus) wordt weergegeven, selecteert u Printer Settings (Printerinstellingen) in de linkerkolom.
3. Selecteer Paper Menu (Menu Papier) op de pagina met printerinstellingen.
4. Selecteer PAPER SIZE (PAPIERFORMAAT).
5. Selecteer het papierformaat in elke lade.
6. Klik op Submit (Verzenden).
7. Klik in de linkerkolom op Printer Settings (Printerinstellingen).
8. Selecteer Paper Menu (Menu Papier) op de pagina met printerinstellingen.
9. Selecteer PAPER TYPE (PAPIERSOORT).
10. Selecteer de papiersoort in elke lade.

11. Klik op Submit (Verzenden).

---

## Optionele geheugenkaart installeren

De systeemplaat bevat één connector voor een optionele geheugenkaart. De printer kan tot 128MB ondersteunen (voor een totaal van 160MB voor een printer in een netwerk en 144MB voor een printer die niet in een netwerk is opgenomen).

 **VOORZICHTIG:** Als u een geheugenkaart wilt installeren nadat u de printer gebruiksklaar hebt gemaakt, moet u eerst de printer uitzetten en de stekker van het netsnoer uit het stopcontact halen.

1. Open de voorklep door op de knop aan de linkerkant van de printer te drukken en de klep te laten zakken.



2. Open de achterklep.

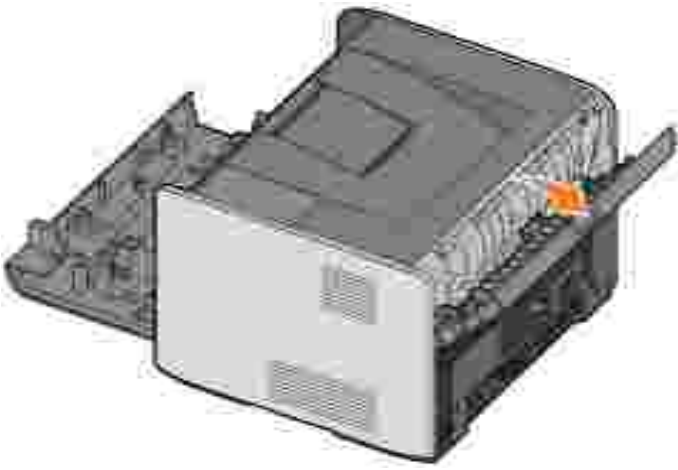

3. Open de zijklep door op de twee uitsparingen aan de rechtervoorkant van de machine te drukken en de zijklep terug te klappen.

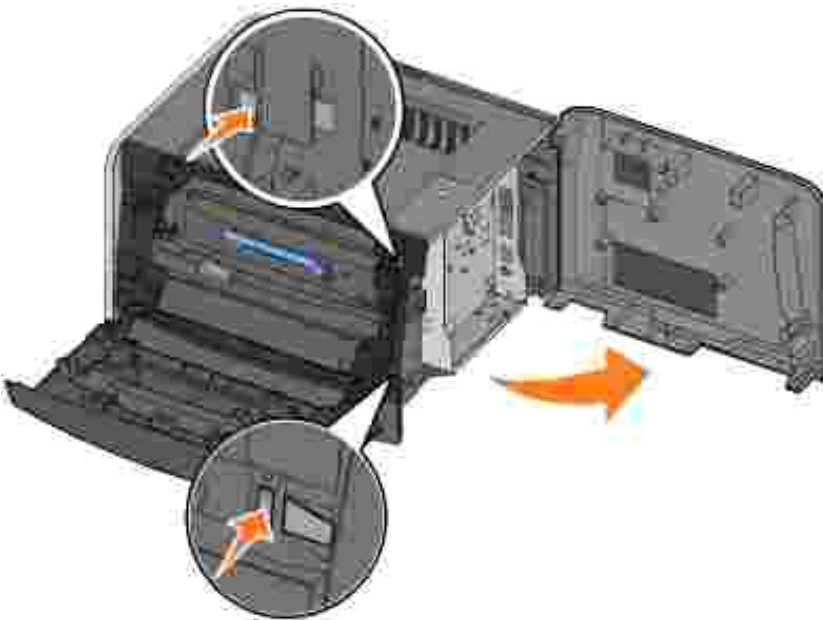

4. Open de vergrendelingen aan beide uiteinden van de geheugenconnector.

 **OPMERKING:** Geheugenopties die voor andere printers beschikbaar zijn, werken mogelijk niet voor deze printer.

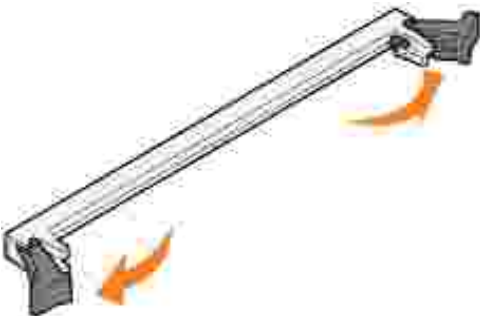

5. Haal de geheugenkaart uit de verpakking.

**LET OP:** Geheugenkaarten kunnen gemakkelijk beschadigd raken door statische elektriciteit. Raak daarom eerst een metalen voorwerp, zoals het frame van de printer, aan voordat u een geheugenkaart aanraakt.

Raak de aansluitpunten aan de rand van de kaart niet aan.

6. Breng de uitsparingen aan de onderkant van de kaart op één lijn met de uitsparingen op de connector.

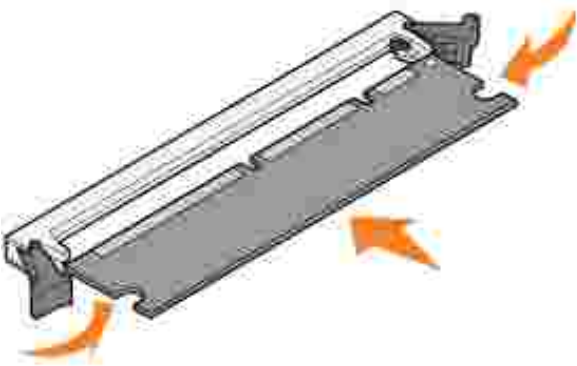

7. Druk de geheugenkaart stevig op de connector totdat de vergrendelingen aan beide zijden van de connector *vastklikken*.

U zult wellicht enige kracht moeten uitoefenen om de kaart volledig in de connector te drukken.

8. Zorg ervoor dat beide vergrendelingen in de uitsparingen aan beide zijden van de kaart passen.

9. Sluit de zijklep.

10. Sluit de achterklep.

11. Sluit de voorklep.

12. Volg de onderstaande instructies om de printeropties bij te werken:

- a. Klik in Windows XP op Start→Configuratiescherm→Printers en andere hardware→Printers en faxapparaten.

Klik in andere besturingssystemen op Start→Instellingen→Printers.

- b. Klik met de rechtermuisknop op het pictogram van de Dell Laserprinter 1710 en selecteer vervolgens Eigenschappen.
- c. In het vak Printer Memory (MB) (Printergeheugen (MB)) op het tabblad Install Options (Opties installeren) verhoogt u de hoeveelheid geheugen.
- d. Klik op OK.

# Papier in de printer plaatsen

- [Laden voor 250 vel en 550 vel vullen](#)
  - [De enveloppenlader vullen](#)
  - [De uitvoer aan de achterkant gebruiken](#)
- 

## Laden voor 250 vel en 550 vel vullen

Ga als volgt te werk om papier te plaatsen in de lade voor 250 vel en de lade voor 550 vel.

1. Verwijder de lade.



2. Maak een stapel papier gereed voor plaatsing in de lade door het papier heen en weer te buigen en het te waaiëren. Maak een rechte stapel op een platte ondergrond.



3. Plaats het papier in de lade met de te bedrukken zijde naar beneden.

Zorg ervoor dat het papier niet boven de maximale vullijn op de geleiders aan de zijkant uitkomt. Een

teveel aan papier kan papierstoringen veroorzaken.

4. Verschuif de twee geleiders aan de zijkant en de geleider aan de achterkant zodanig dat zij tegen de stapel papier rusten.

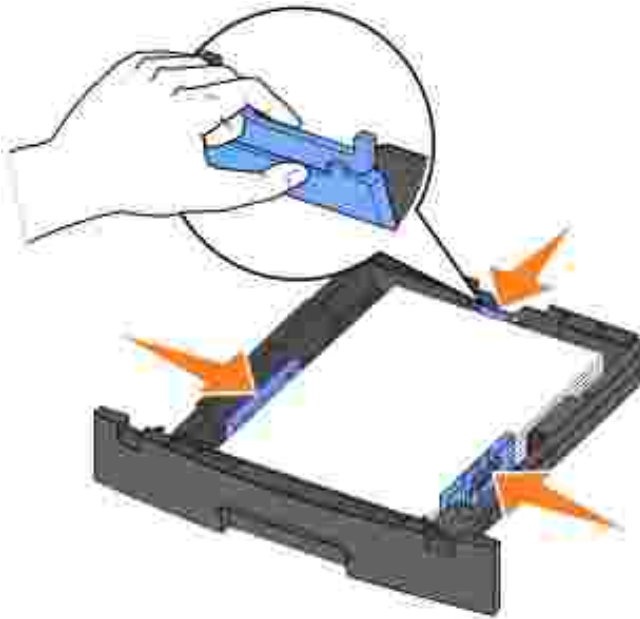

Als u papier van het formaat Legal of Folio plaatst, drukt u de grendel aan de achterkant van de lade omlaag en trekt u de lade uit totdat het uitschuifmechanisme vastklikt.

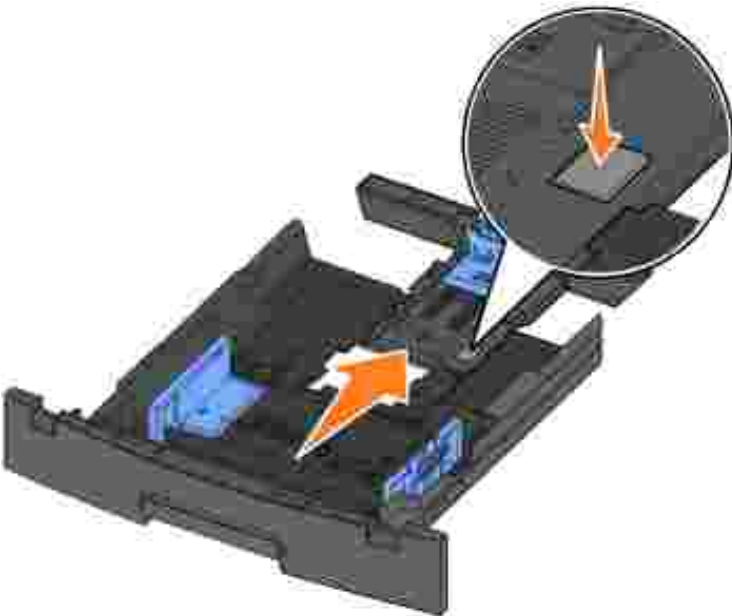

5. Plaats de lade terug.



6. Trek de papiersteun op de uitvoerlade uit.



---

## De enveloppenlader vullen

Met de handinvoer aan de voorkant van de printer kan telkens slechts één vel afdruk materiaal worden ingevoerd. U kunt de handinvoer gebruiken om snel afdruktaken uit te voeren met papiersoorten of -formaten die zich op dat moment niet in de papierlade bevinden.

U vult de enveloppenlader als volgt:

1. Plaats een vel van het geselecteerde afdruk materiaal met de afdrukzijde naar boven in het midden van de handinvoer, maar uitsluitend tot het punt waar de voorkant van het vel contact kan maken met de papiergeleiders. Als u dat niet doet, wordt het afdruk materiaal te snel naar binnen getrokken in de

printer en is de kans groot dat het scheef trekt.

2. Pas de papiergeleiders aan de breedte van het afdrukmetaal aan.



3. Houd beide zijden van het afdrukmetaal dicht bij de handinvoer en duw het in de printer totdat het automatisch wordt vastgegrepen.

Er volgt een korte pauze tussen het moment waarop de printer het afdrukmetaal vastgrijpt en het moment waarop het metaal wordt ingevoerd in de printer.

**➔ LET OP:** Duw het afdrukmetaal niet te ver in de handinvoer. Dit kan tot papierstoringen leiden.

- Plaats enveloppen met de klepzijde omlaag en met de ruimte voor de postzegel in de rechterbovenhoek.
- Houd transparanten bij de randen vast en raak de afdrukzijde niet aan. Olie van uw vingers die op de transparanten wordt overgebracht, kan de afdrukkwaliteit negatief beïnvloeden.
- Voer briefhoofd papier met de afdrukzijde naar boven in, waarbij de bovenkant van het vel als eerste in de printer wordt gevoerd.
- Als u problemen hebt met de papierinvoer, draait u het papier om.

---

## De uitvoer aan de achterkant gebruiken

De uitvoer aan de achterkant, waarbij telkens één vel wordt uitgevoerd, biedt een rechte papierbaan waarmee het risico van omkrullen en mogelijke papierstoringen wordt beperkt. Dit is met name handig bij speciale media, zoals transparanten, enveloppen, etiketten, karton of indexkaarten.

Als u de uitvoer aan de achterkant wilt gebruiken, opent u de achterklep. Als de achterklep is geopend, wordt alle afdrukmetaal uitgevoerd via de uitvoer aan de achterkant. Als de achterklep is gesloten, wordt



alle afdruk materiaal naar de uitvoerlade aan de bovenkant van de printer gestuurd.



# Lokaal afdrukken instellen

Een lokale printer is een printer die op één computer is aangesloten via een USB-kabel of parallelle kabel. *Als de printer niet op uw computer, maar op een netwerk is aangesloten, slaat u deze stap over en gaat u naar [Afdrukken via het netwerk instellen](#).*

Een printerstuurprogramma is software die ervoor zorgt dat de computer kan communiceren met de printer.

Als u tegelijkertijd een Dell computer en printer hebt aangeschaft, zijn de printerstuurprogramma's en hulpprogramma's die zijn beschreven in het [Softwareoverzicht](#) al geïnstalleerd. U kunt nu gaan afdrukken!

Als u uw Dell printer apart hebt aangeschaft, gebruikt u de cd *Stuurprogramma's en hulpprogramma's* om alle functies die worden beschreven in het [Softwareoverzicht](#) te installeren. In de volgende tabel vindt u aanwijzingen voor de installatie van het stuurprogramma op uw specifieke besturingssysteem.

Besturingssysteem
<a href="#">Windows XP Professional x64 gebruiken met een USB-kabel of parallelle kabel</a>
<a href="#">Windows XP gebruiken met een USB-kabel of parallelle kabel</a>
<a href="#">Windows XP gebruiken met een USB-kabel of parallelle kabel</a>
<a href="#">Windows 2000 gebruiken met een USB-kabel of parallelle kabel</a>
<a href="#">Windows NT gebruiken met een parallelle kabel</a>
<a href="#">Windows Me gebruiken met een USB-kabel of parallelle kabel</a>
<a href="#">Windows 98 SE gebruiken met een USB-kabel of parallelle kabel</a>
<a href="#">Macintosh OS 9.2 en OS 10. gebruiken</a>

U moet de Plug&Play-functie van Microsoft voltooiën voordat u het aangepaste stuurprogramma op de cd met printerstuurprogramma's kunt gaan installeren.

*Linux-gebruikers* kunnen de documentatie die wordt meegeleverd op de cd *Stuurprogramma's en hulpprogramma's* raadplegen voor installatie-instructies. U kunt toegang krijgen tot de documentatie door naar de map `unix\docs` op de cd te navigeren.

---

## Windows XP Professional x64 gebruiken met een USB-kabel of parallelle kabel

 **OPMERKING:** Voor het installeren van printerstuurprogramma's onder Windows XP Professional x64 is beheerderstoegang vereist.

Bij het aansluiten van de kabel en het inschakelen van de printer werd de wizard Nieuwe hardware

gevonden weergegeven op het scherm van de computer.

1. Plaats de cd *Stuurprogramma's en hulpprogramma's* in het cd-romstation van de computer.

De wizard zoekt automatisch naar een geschikt stuurprogramma.

2. Blader door de lijst met stuurprogramma's totdat D:\Drivers\Print\x64\dkaayb40.inf is geselecteerd in de kolom Location (Locatie). In plaats van D:\ wordt de stationsaanduiding van het cd-romstation weergegeven.
3. Klik op Next (Volgende).

De wizard kopieert alle benodigde bestanden en installeert de printerstuurprogramma's.

4. Klik op Finish (Voltooien) als de software is geïnstalleerd.
5. De cd *Stuurprogramma's en hulpprogramma's* zou de installatiesoftware nu automatisch moeten starten.

Als de cd niet automatisch wordt gestart, klikt u op Start→Uitvoeren, typt u D:\setup.exe (waarbij D de stationsaanduiding van de cd is) en klikt u vervolgens op OK.

6. Als de cd *Stuurprogramma's en hulpprogramma's* wordt weergegeven, klikt u op Personal Installation - Install the printer for use on this computer only (Aangepaste installatie - De printer alleen voor gebruik op deze computer installeren) om de extra software voor uw printer te installeren.
7. Selecteer uw printer in de keuzelijst.
8. Selecteer Typical Installation (recommended) (Standaardinstallatie (aanbevolen)) en klik vervolgens op Install (Installeren).

Als alle benodigde bestanden op de computer zijn geïnstalleerd, wordt het scherm Congratulations (Gefeliciteerd) weergegeven.

9. Klik op Print a Test Page (Testpagina afdrukken) om de printerconfiguratie te controleren.
10. Klik op Finish (Voltooien) als de testpagina met succes wordt afgedrukt.

---

## Windows XP gebruiken met een USB-kabel of parallelle kabel



**OPMERKING:** Voor het installeren van printerstuurprogramma's onder Windows XP Professional is beheerderstoegang vereist.

Bij het aansluiten van de kabel en het inschakelen van de printer werd de wizard Nieuwe hardware gevonden weergegeven op het scherm van de computer.

1. Plaats de cd *Stuurprogramma's en hulpprogramma's* in het cd-romstation van de computer.

De wizard zoekt automatisch naar een geschikt stuurprogramma.

2. Blader door de lijst met stuurprogramma's totdat D:\Drivers\Print\Win\_2kXP\dkaay2da.inf is geselecteerd in de kolom Location (Locatie). In plaats van D:\ wordt de stationsaanduiding van het cd-romstation weergegeven.
3. Klik op Next (Volgende).

De wizard kopieert alle benodigde bestanden en installeert de printerstuurprogramma's.

4. Klik op Finish (Voltooien) als de software is geïnstalleerd.
5. De cd *Stuurprogramma's en hulpprogramma's* zou de installatiesoftware nu automatisch moeten starten.

Als de cd niet automatisch wordt gestart, klikt u op Start→Uitvoeren, typt u D:\setup.exe (waarbij D de stationsaanduiding van de cd is) en klikt u vervolgens op OK.

6. Als de cd *Stuurprogramma's en hulpprogramma's* wordt weergegeven, klikt u op Personal Installation - Install the printer for use on this computer only (Aangepaste installatie - De printer alleen voor gebruik op deze computer installeren) om de extra software voor uw printer te installeren.
7. Selecteer uw printer in de keuzelijst.
8. Selecteer Typical Installation (recommended) (Standaardinstallatie (aanbevolen)) en klik vervolgens op Install (Installeren).

Als alle benodigde bestanden op de computer zijn geïnstalleerd, wordt het scherm Congratulations (Gefeliciteerd) weergegeven.

9. Klik op Print a Test Page (Testpagina afdrukken) om de printerconfiguratie te controleren.
10. Klik op Finish (Voltooien) als de testpagina met succes wordt afgedrukt.

---

## Windows 2003 Server gebruiken met een USB-kabel of parallele kabel

Bij het aansluiten van de kabel en het inschakelen van de printer werd de wizard Nieuwe hardware gevonden weergegeven op het scherm van de computer.

1. Plaats de cd *Stuurprogramma's en hulpprogramma's* in het cd-romstation van de computer.

De wizard zoekt automatisch naar een geschikt stuurprogramma.

2. Blader door de lijst met stuurprogramma's totdat D:\Drivers\Print\Win\_2kXP\dkaay2da.inf is geselecteerd in de kolom Location (Locatie). In plaats van D:\ wordt de stationsaanduiding van het cd-

romstation weergegeven.

3. Klik op Next (Volgende).

De wizard kopieert alle benodigde bestanden en installeert de printerstuurprogramma's.

4. Klik op Finish (Voltooien) als de software is geïnstalleerd.
5. De cd *Stuurprogramma's en hulpprogramma's* zou de installatiesoftware nu automatisch moeten starten.

Als de cd niet automatisch wordt gestart, klikt u op Start→Uitvoeren, typt u D:\setup.exe (waarbij D de stationsaanduiding van de cd is) en klikt u vervolgens op OK. Als het scherm File Download (Bestand downloaden) wordt weergegeven, klikt u op Open (Openen).

6. Als de cd *Stuurprogramma's en hulpprogramma's* wordt weergegeven, klikt u op Personal Installation - Install the printer for use on this computer only (Aangepaste installatie - De printer alleen voor gebruik op deze computer installeren) om de extra software voor uw printer te installeren.
7. Selecteer uw printer in de keuzelijst.
8. Selecteer Typical Installation (recommended) (Standaardinstallatie (aanbevolen)) en klik vervolgens op Install (Installeren).

Als alle benodigde bestanden op de computer zijn geïnstalleerd, wordt het scherm Congratulations (Gefeliciteerd) weergegeven.

9. Klik op Print a Test Page (Testpagina afdrukken) om de printerconfiguratie te controleren.
10. Klik op Finish (Voltooien) als de testpagina met succes wordt afgedrukt.

---

## Windows 2000 gebruiken met een USB-kabel of parallelle kabel

Bij het aansluiten van de kabel en het inschakelen van de printer werd de wizard Nieuwe hardware gevonden weergegeven op het scherm van de computer.

1. Plaats de cd *Stuurprogramma's en hulpprogramma's* in het cd-romstation en klik op Next (Volgende).
2. Selecteer Search for a suitable driver (Zoeken naar een geschikt stuurprogramma) en klik op Next (Volgende).
3. Selecteer Specify a location only (Alleen een locatie opgeven) en klik op Next (Volgende).
4. Blader naar de locatie van het printerstuurprogramma op de cd *Stuurprogramma's en hulpprogramma's*.

D:\Drivers\Print\Win\_2kXP\

Vervang D:\ door de stationsaanduiding van uw cd-romstation (typ bijvoorbeeld D:\, waarbij D de stationsaanduiding van uw cd-romstation is).

5. Klik op Open (Openen) en vervolgens op OK.
6. Klik op Next (Volgende) om het stuurprogramma te installeren dat wordt weergegeven.

**D:\Drivers\Print\Win\_2kXP\dkaay2da.inf**

7. Klik op Finish (Voltooien) als de software is geïnstalleerd.
8. De cd *Stuurprogramma's en hulpprogramma's* zou de installatiesoftware nu automatisch moeten starten.

Als de cd niet automatisch wordt gestart, klikt u op Start→Uitvoeren, typt u D:\setup.exe (waarbij D de stationsaanduiding van de cd is) en klikt u vervolgens op OK.

9. Als de cd *Stuurprogramma's en hulpprogramma's* wordt weergegeven, klikt u op Personal Installation - Install the printer for use on this computer only (Aangepaste installatie - De printer alleen voor gebruik op deze computer installeren) om de extra software voor uw printer te installeren.
10. Selecteer uw printer in de keuzelijst.
11. Selecteer Typical Installation (recommended) (Standaardinstallatie (aanbevolen)) en klik vervolgens op Install (Installeren).

Als alle benodigde bestanden op de computer zijn geïnstalleerd, wordt het scherm Congratulations (Gefeliciteerd) weergegeven.

12. Klik op Print a Test Page (Testpagina afdrukken) om de printerconfiguratie te controleren.
13. Klik op Finish (Voltooien) als de testpagina met succes wordt afgedrukt.

---

## Windows NT gebruiken met een parallelle kabel

 **OPMERKING:** U hebt beheerderstoegang nodig om printerstuurprogramma's te kunnen installeren op de computer.

1. Plaats de cd *Stuurprogramma's en hulpprogramma's* in het cd-romstation.
2. Als de cd *Stuurprogramma's en hulpprogramma's* wordt weergegeven, klikt u op Personal Installation - Install the printer for use on this computer only (Aangepaste installatie - De printer alleen voor gebruik op deze computer installeren) om de extra software voor uw printer te installeren.
3. Selecteer uw printer in de keuzelijst.
4. Selecteer Typical Installation (recommended) (Standaardinstallatie (aanbevolen)) en klik vervolgens op Install (Installeren).

Als alle benodigde bestanden op de computer zijn geïnstalleerd, wordt het scherm Congratulations (Gefeliciteerd) weergegeven.

5. Klik op Finish (Voltooien) om het scherm van de cd *Stuurprogramma's en hulpprogramma's* te verlaten.

---

## Windows Me gebruiken met een USB-kabel of parallelle kabel

 **OPMERKING:** Afhankelijk van de software en printers die reeds zijn geïnstalleerd op de computer, kunnen uw schermen afwijken van de schermen in de instructies.

Als u de printer aansluit via een USB-kabel, moet u zowel het stuurprogramma voor de USB-poort als een aangepast printerstuurprogramma installeren.

Bij het aansluiten van de kabel en het inschakelen van de printer en computer werd de wizard Nieuwe hardware gevonden weergegeven op het scherm van de computer.

1. Plaats de cd *Stuurprogramma's en hulpprogramma's* in het cd-romstation.

Als u een USB-kabel gebruikt, zoekt de wizard automatisch naar het USB-stuurprogramma op de cd en installeert dit.

Als u een parallelle kabel gebruikt, gaat u verder naar [stap 3](#).

2. Klik op Finish (Voltooien) nadat u het stuurprogramma voor de USB-poort hebt gevonden.
3. Selecteer Automatic search for the best driver (recommended) (Automatisch zoeken naar het beste stuurprogramma (aanbevolen)) en klik op Next (Volgende).

De wizard zoekt naar een geschikt printerstuurprogramma.

4. Selecteer **D:\Drivers\Print\Win\_9xme\uw taalmap\ dkaay2da.inf** uit de lijst op het scherm (waarbij *D* de stationsaanduiding voor uw cd-romstation is) en klik op OK.
5. Klik op Next (Volgende) om het stuurprogramma te installeren.
6. Klik op Next (Volgende) om de installatie te voltooien.
7. Gebruik de standaard printernaam (bijvoorbeeld Dell Laserprinter 1710) of geef een unieke naam voor uw printer op en klik op Next (Volgende).
8. Klik op Yes (recommended) (Ja (aanbevolen)) en klik vervolgens op Finish (Voltooien) om een testpagina af te drukken.
9. Klik, nadat de testpagina is afgedrukt, op Yes (Ja) om het venster te sluiten.
10. Klik op Finish (Voltooien) om de installatie te voltooien en de wizard te sluiten.
11. De cd *Stuurprogramma's en hulpprogramma's* zou de installatiesoftware nu automatisch moeten

starten.

Als de cd niet automatisch wordt gestart, klikt u op Start→Uitvoeren, typt u D:\setup.exe (waarbij D de stationsaanduiding van de cd is) en klikt u vervolgens op OK.

12. Als de cd *Stuurprogramma's en hulpprogramma's* wordt weergegeven, klikt u op Personal Installation - Install the printer for use on this computer only (Aangepaste installatie - De printer alleen voor gebruik op deze computer installeren) om de extra software voor uw printer te installeren.
13. Selecteer uw printer in de keuzelijst.
14. Selecteer Typical Installation (recommended) (Standaardinstallatie (aanbevolen)) en klik vervolgens op Install (Installeren).

Als alle benodigde bestanden op de computer zijn geïnstalleerd, wordt het scherm Congratulations (Gefeliciteerd) weergegeven.

15. Klik op Finish (Voltooien) om het scherm van de cd *Stuurprogramma's en hulpprogramma's* te verlaten.

---

## Windows 98 SE gebruiken met een USB-kabel of parallele kabel

 **OPMERKING:** Afhankelijk van de software en printers die reeds zijn geïnstalleerd op de computer, kunnen uw schermen afwijken van de schermen in de instructies.

Als u de printer aansluit via een USB-kabel, moet u zowel het stuurprogramma voor de USB-poort als een aangepast printerstuurprogramma installeren.

Bij het aansluiten van de kabel en het inschakelen van de printer werd de wizard Nieuwe hardware gevonden weergegeven op het scherm van de computer.

1. Plaats de cd *Stuurprogramma's en hulpprogramma's* in het cd-romstation en klik op Next (Volgende).
2. Selecteer Search for a suitable driver (Zoeken naar een geschikt stuurprogramma) en klik op Next (Volgende).
3. Als u een USB-kabel gebruikt, selecteert u CD-ROM drive *only* (Alleen cd-romstation) en klikt u op Next (Volgende).

Als u een parallele kabel gebruikt, gaat u verder naar [stap 8](#).

4. Klik op Next (Volgende) nadat de wizard het stuurprogramma voor de USB-poort heeft gevonden.
5. Klik op Finish (Voltooien) nadat u het stuurprogramma voor de USB-poort hebt geïnstalleerd.

De wizard vraagt u om te zoeken naar nieuwe stuurprogramma's.



6. Klik op Next (Volgende) om een printerstuurprogramma te zoeken.
7. Selecteer Search for a suitable driver (Zoeken naar een geschikt stuurprogramma) en klik op Next (Volgende).
8. Selecteer Specify a location only (Alleen een locatie opgeven) en klik op Next (Volgende).
9. Blader naar de locatie van het printerstuurprogramma op de cd *Stuurprogramma's en hulpprogramma's*.

D:\Drivers\Print\Win\_9xme\<uw taalmap>\dkaay2da.inf

10. Markeer het stuurprogramma en selecteer vervolgens to install the updated driver (recommended) (Bijgewerkt stuurprogramma installeren (aanbevolen)).
11. Klik op Next (Volgende).
12. Klik op Next (Volgende) om de installatie te voltooien.
13. Gebruik de standaard printernaam (bijvoorbeeld Dell Laserprinter 1710) of geef een unieke naam voor uw printer op en klik op Next (Volgende).
14. Selecteer Yes (Ja) bij de vraag of u een testpagina wilt afdrukken en klik vervolgens op Finish (Voltooien).

Alle benodigde bestanden worden op de computer geïnstalleerd.

15. Klik, nadat de testpagina is afgedrukt, op Yes (Ja) om het berichtvenster te sluiten.
16. Klik op Finish (Voltooien) om de installatie te voltooien.
17. De cd *Stuurprogramma's en hulpprogramma's* zou de installatiesoftware nu automatisch moeten starten.

Als de cd niet automatisch wordt gestart, klikt u op Start→Uitvoeren, typt u D:\setup.exe (waarbij D de stationsaanduiding van de cd is) en klikt u vervolgens op OK.

18. Als de cd *Stuurprogramma's en hulpprogramma's* wordt weergegeven, klikt u op Personal Installation - Install the printer for use on this computer only (Aangepaste installatie - De printer alleen voor gebruik op deze computer installeren) om de extra software voor uw printer te installeren.
19. Selecteer uw printer in de keuzelijst.
20. Selecteer Typical Installation (recommended) (Standaardinstallatie (aanbevolen)) en klik vervolgens op Install (Installeren).

Als alle benodigde bestanden op de computer zijn geïnstalleerd, wordt het scherm Congratulations (Gefeliciteerd) weergegeven.

21. Klik op Finish (Voltooien) om het scherm van de cd *Stuurprogramma's en hulpprogramma's* te verlaten.
-

# Macintosh OS 9.2 en OS 10. gebruiken

U kunt de nieuwste stuurprogramma's voor Macintosh downloaden vanaf de website van Dell.

1. Ga naar [support.dell.com](http://support.dell.com) en klik op Small Business (Kleine ondernemingen).
2. Klik onder Product Support (Productondersteuning) op Downloads & Drivers (Downloads en stuurprogramma's).
3. Selecteer in de keuzelijst Product Model (Productmodel) de optie Printer en selecteer vervolgens 1710n (Network Laser) (Laserprinter voor netwerken).
4. Klik op de pijl.
5. Selecteer in de keuzelijst Select Your Download Category (Uw downloadcategorie selecteren) de optie Printer Drivers (Printerstuurprogramma's).
6. Selecteer in de keuzelijst Select an Operating System (Een besturingssysteem selecteren) de optie Not Applicable (Niet van toepassing).
7. Selecteer uw taal in de keuzelijst Select an Operating System Language (De taal van uw besturingssysteem selecteren).
8. Klik op Submit (Verzenden).
9. Selecteer de printer in de lijst onder Printer Drivers (Printerstuurprogramma's).
10. Selecteer het printerstuurprogramma in de lijst onder Driver (Stuurprogramma).
11. Klik op de bestandsnaam van het stuurprogramma.
12. Selecteer Download Now Using HTTP (Downloaden via HTTP) of Download Now Using FTP (Downloaden via FTP).
13. Klik op I agree (Ik ga akkoord).
14. Selecteer de optie voor bewaren op schijf en klik vervolgens op OK.
15. Selecteer de gewenste locatie en sla het bestand op.
16. Ga op de computer naar het bestand en dubbelklik erop om het installatieprogramma te starten.
17. Als het installatieprogramma is gestart, klikt u op Continue (Ga door).
18. Volg de aanwijzingen op de schermen om de software te installeren.

# Afdrukken via het netwerk instellen

- [Directe aansluiting via een netwerkkabel \(met afdrukserver\)](#)
  - [Directe aansluiting via een netwerkkabel \(zonder afdrukserver\)](#)
  - [Lokale aansluiting via een USB-kabel of parallelle kabel \(met afdrukserver\)](#)
  - [Gedeeld afdrukken](#)
- 

## Directe aansluiting via een netwerkkabel (met afdrukserver)

Een afdrukserver is een aangewezen computer waarmee centraal alle afdruktaken van clients worden beheerd. Als u uw printer deelt binnen een kleine werkgroep en alle afdruktaken op het netwerk wilt besturen, voert u de volgende instructies voor het aansluiten van de printer op een afdrukserver uit.

## De pagina met netwerkinstellingen afdrukken en controleren

1. Als het lampje Gereed/Gegevens  brandt, drukt u op Doorgaan  en laat u deze vervolgens weer los om een pagina met menu-instellingen en een pagina met netwerkinstellingen weer te geven.
2. Controleer onder het kopje Standaardnetwerkkkaart van de pagina met netwerkinstellingen of de status Verbonden is.

Als de status Niet verbonden is:

- o Controleer of de Ethernet-kabel goed is aangesloten aan de achterzijde van de printer.
  - o Sluit de Ethernet-kabel aan op een ander stopcontact.
3. Controleer onder het kopje TCP/IP op de pagina met netwerkinstellingen of het IP-adres, het netmasker en de gateway de verwachte instellingen hebben.
  4. Ping de printer en controleer of deze reageert. Dit kunt u doen door naar de opdrachtprompt van een computer op het netwerk te gaan en ping te typen, gevolgd door het nieuwe IP-adres van de printer (bijvoorbeeld 192.168.0.11):

```
ping xxx.xxx.xxx.xxx
```

Als de printer actief is op het netwerk, ontvangt u een antwoord.

5. Als uw printer niet reageert of als het IP-adres niet is wat u verwacht, doet u het volgende:
  - a. Plaats de cd *Stuurprogramma's en hulpprogramma's* in het cd-romstation van de computer
  - b. De cd *Stuurprogramma's en hulpprogramma's* zou de installatiesoftware nu automatisch moeten

starten.

Als de cd niet automatisch wordt gestart, klikt u op Start→Uitvoeren, typt u **D:\setup.exe** (waarbij D de stationsaanduiding van de cd is) en klikt u vervolgens op OK.

- c. Als het scherm van de cd *Stuurprogramma's en hulpprogramma's* wordt weergegeven, klikt u op Set IP Address Utility (Hulpprogramma voor het instellen van een IP-adres).
- d. Selecteer uw printer in de lijst "Configure Print Servers" (Afdrukservers configureren) en klik op TCP/IP Settings (TCP/IP-instellingen).
- e. Breng de noodzakelijke wijzigingen aan en klik op OK.
- f. Klik op Close (Sluiten).
- g. Druk de pagina met netwerkinstellingen af en controleer uw wijzigingen.

## De firewall van Windows XP uitschakelen

Als de printer rechtstreeks op een netwerk is aangesloten en de firewall van Windows XP is ingeschakeld, kunt u geen printer(s) in het netwerk bekijken tijdens het uitvoeren van de printerinstallatiesoftware. U kunt dit voorkomen door de firewall van Windows XP uit te schakelen voordat u de printersoftware installeert. U kunt de firewall van Windows XP in- of uitschakelen door de volgende stappen uit te voeren.

 **LET OP:** Dell adviseert u de firewall van Windows XP in te schakelen nadat u de printersoftware hebt geïnstalleerd. Als u de firewall van Windows XP inschakelt nadat u de printersoftware hebt geïnstalleerd, wordt de functionaliteit van uw netwerkprinter niet beperkt.

1. Klik op Start→ Help en ondersteuning.
2. Typ in het vak Zoeken het woord `firewall` en klik vervolgens op de groene pijl.
3. Klik in de lijst Kies een taak op Firewall voor Internet-verbinding in- of uitschakelen en voer vervolgens de instructies op het scherm uit.

Nadat u de firewall van Windows XP hebt uitgeschakeld, gaat u door met de installatie van de printer.

## De installatiesoftware uitvoeren

1. Plaats de cd *Stuurprogramma's en hulpprogramma's* in het cd-romstation van de computer
2. De cd *Stuurprogramma's en hulpprogramma's* zou de installatiesoftware nu automatisch moeten starten.

Als de cd niet automatisch wordt gestart, klikt u op Start→Uitvoeren, typt u `D:\setup.exe` (waarbij D de stationsaanduiding van de cd is) en klikt u vervolgens op OK.

3. Als de cd *Stuurprogramma's en hulpprogramma's* wordt weergegeven, klikt u op Network Installation - Install the printer for use on a network (Netwerkinstallatie - De printer alleen voor

gebruik op een netwerk installeren).

4. Bij lokale installatie selecteert u **I nstall printer on this computer** (Printer op deze computer installeren) en klikt u op **Next** (Volgende).

Bij installatie op afstand doet u het volgende:

- a. Selecteer **I nstall printer on one or more remote computers** (Printer op een of meer externe computers installeren) en klik op **Next** (Volgende).
  - b. Voer de gebruikersnaam en het wachtwoord van de beheerder in en klik op **Add** (Toevoegen).
  - c. Selecteer de clients of servers en klik op **Next** (Volgende).
5. Selecteer de netwerkprinter die u wilt installeren. Als uw printer niet voorkomt in de lijst, klikt u op **Update** (Bijwerken) om de lijst te vernieuwen of klikt u op **Add Printer** (Printer toevoegen) om een printer toe te voegen aan het netwerk.
  6. Selecteer **I am setting up this printer on a server** (Deze printer installeren op een server) en klik vervolgens op **Next** (Volgende).
  7. Selecteer uw printer uit de lijst. Als u de naam van de printer in de lijst wilt wijzigen, geeft u een nieuwe naam op in het veld **Printer Name** (Naam van printer).
  8. Als u andere gebruikers op het netwerk toegang tot deze printer wilt geven, selecteert u **Share this printer with other computers** (Deze printer delen met andere computers) en voert u vervolgens een naam op die gebruikers eenvoudig kunnen herkennen.
  9. Klik op **Next** (Volgende).
  10. Selecteer de software en documentatie die u wilt installeren en klik vervolgens op **I nstall** (Installeren).
  11. Als het scherm **Congratulations!** (Gefeliciteerd) wordt weergegeven, geeft u aan of u de computer al dan niet opnieuw wilt opstarten en klikt u vervolgens op **Finish** (Voltooien).
- 

## Directe aansluiting via een netwerkkabel (zonder afdrukserver)

Als u uw printer deelt binnen een kleine werkgroep en geen afdrukserver wilt gebruiken, voert u de volgende instructies voor het rechtstreeks aansluiten van de printer op een clientcomputer uit.

## De pagina met netwerkinstellingen afdrukken en controleren

1. Als het lampje **Gereed/Gegevens**  brandt, drukt u op **Doorgaan**  en laat u deze vervolgens weer los om een pagina met menu-instellingen en een pagina met netwerkinstellingen weer te geven.
2. Controleer onder het kopje **Standaardnetwerkkkaart** van de pagina met netwerkinstellingen of de status **Verbonden** is.

Als de status Niet verbonden is:

- o Controleer of de Ethernet-kabel goed is aangesloten aan de achterzijde van de printer.
  - o Sluit de Ethernet-kabel aan op een ander stopcontact.
3. Controleer onder het kopje TCP/IP op de pagina met netwerkinstellingen of het IP-adres, het netmasker en de gateway de verwachte instellingen hebben.
  4. Ping de printer en controleer of deze reageert. Dit kunt u doen door naar de opdrachtprompt van een computer op het netwerk te gaan en ping te typen, gevolgd door het nieuwe IP-adres van de printer (bijvoorbeeld 192.168.0.11):

```
ping xxx.xxx.xxx.xxx
```

Als de printer actief is op het netwerk, ontvangt u een antwoord.

5. Als uw printer niet reageert of als het IP-adres niet is wat u verwacht, doet u het volgende:
  - a. Plaats de cd *Stuurprogramma's en hulpprogramma's* in het cd-romstation van de computer
  - b. De cd *Stuurprogramma's en hulpprogramma's* zou de installatiesoftware nu automatisch moeten starten.

Als de cd niet automatisch wordt gestart, klikt u op Start→Uitvoeren, typt u **D:\setup.exe** (waarbij D de stationsaanduiding van de cd is) en klikt u vervolgens op OK.

- c. Als het scherm van de cd *Stuurprogramma's en hulpprogramma's* wordt weergegeven, klikt u op Set IP Address Utility (Hulpprogramma voor het instellen van een IP-adres).
- d. Selecteer uw printer in de lijst "Configure Print Servers" (Afdrukservers configureren) en klik op TCP/IP Settings (TCP/IP-instellingen).
- e. Breng de noodzakelijke wijzigingen aan en klik op OK.
- f. Klik op Close (Sluiten).
- g. Druk de pagina met netwerkinstellingen af en controleer uw wijzigingen.

## Printerstuurprogramma's installeren voor alle clients

1. Plaats de cd *Stuurprogramma's en hulpprogramma's* in het cd-romstation van de computer
2. De cd *Stuurprogramma's en hulpprogramma's* zou de installatiesoftware nu automatisch moeten starten.

Als de cd niet automatisch wordt gestart, klikt u op Start→Uitvoeren, typt u D:\setup.exe (waarbij D de stationsaanduiding van de cd is) en klikt u vervolgens op OK.

3. Als de cd *Stuurprogramma's en hulpprogramma's* wordt weergegeven, klikt u op Network Installation - Install the printer for use on a network (Netwerkinstallatie - De printer alleen voor gebruik op een netwerk installeren).
  4. Selecteer Install printer on one or more remote computers (Printer op een of meer externe computers installeren) en klik op Next (Volgende).
  5. Voer de gebruikersnaam en het wachtwoord van de beheerder in en klik op Add (Toevoegen).
  6. Selecteer de clients of servers en klik op Next (Volgende).
  7. Selecteer de netwerkprinter die u wilt installeren en klik op Next (Volgende). Als uw printer niet voorkomt in de lijst, klikt u op Update (Bijwerken) om de lijst te vernieuwen of klikt u op Add Printer (Printer toevoegen) om een printer toe te voegen aan het netwerk.
  8. Selecteer uw printer uit de lijst. Als u de naam van de printer in de lijst wilt wijzigen, geeft u een nieuwe naam op in het veld Printer Name (Naam van printer).
  9. Als u andere gebruikers op het netwerk toegang tot deze printer wilt geven, selecteert u Share this printer with other computers (Deze printer delen met andere computers) en voert u vervolgens een naam op die gebruikers eenvoudig kunnen herkennen.
  10. Klik op Next (Volgende).
  11. Selecteer de software en documentatie die u wilt installeren en klik vervolgens op Install (Installeren).
  12. Als het scherm Congratulations! (Gefeliciteerd) wordt weergegeven, drukt u een testpagina af om te controleren of de software correct is geïnstalleerd.
  13. Klik op Finish (Voltooien) om af te sluiten.
- 

## Lokale aansluiting via een USB-kabel of parallelle kabel (met afdrukserver)

Als u de printer aansluit via een USB-kabel of parallelle kabel en deze wilt delen met meerdere gebruikers, voert u de volgende instructies voor het aansluiten van de printer op een afdrukserver uit.

 **OPMERKING:** Gebruik een netwerkkabel voor aansluiting van de printer als u toegang wilt krijgen tot het Dell Printer Configuration Web Tool. Deze toepassing is niet beschikbaar als de printer is aangesloten op een computer met een USB-kabel of een parallelle kabel.

## Afdrukserver installeren op de server

U moet de Plug&Play-functie van Microsoft voltooien voordat u het aangepaste stuurprogramma op de cd *Stuurprogramma's en hulpprogramma's* kunt gaan installeren.

*Linux-gebruikers* kunnen de documentatie die wordt meegeleverd op de cd *Stuurprogramma's en hulpprogramma's* raadplegen voor installatie-instructies. U kunt toegang krijgen tot de documentatie door naar de map `unix\docs` op de cd te navigeren.

Besturingssysteem van afdrukserver

[Windows XP Professional x64 gebruiken met een USB-kabel of parallelle kabel](#)

[Windows XP gebruiken met een USB-kabel of parallelle kabel](#)

[Windows 2003 Server gebruiken met een USB-kabel of parallelle kabel](#)

[Windows 2000 gebruiken met een USB-kabel of parallelle kabel](#)

[Windows NT gebruiken met een parallelle kabel](#)

[Windows Me gebruiken met een USB-kabel of parallelle kabel](#)

[Windows 98 SE gebruiken met een USB-kabel of parallelle kabel](#)

[Macintosh OS 9.2 en OS 10.2 gebruiken](#)

## Windows XP Professional x64 gebruiken met een USB-kabel of parallelle kabel

 **OPMERKING:** Voor het installeren van printerstuurprogramma's onder Windows XP Professional x64 is beheerderstoegang vereist.

Bij het aansluiten van de kabel en het inschakelen van de printer werd de wizard Nieuwe hardware gevonden weergegeven op het scherm van de computer.

1. Plaats de cd *Stuurprogramma's en hulpprogramma's* in het cd-romstation van de computer

De wizard zoekt automatisch naar een geschikt stuurprogramma.

2. Blader door de lijst met stuurprogramma's totdat D:\Drivers\Print\x64\dkaayb40.inf is geselecteerd in de kolom Location (Locatie). In plaats van D:\ wordt de stationsaanduiding van het cd-romstation weergegeven.
3. Klik op Next (Volgende).

De wizard kopieert alle benodigde bestanden en installeert de printerstuurprogramma's.

4. Klik op Finish (Voltooien) als de software is geïnstalleerd.
5. [Voer de installatiesoftware uit.](#)

## Windows XP gebruiken met een USB-kabel of parallelle kabel

 **OPMERKING:** Voor het installeren van printerstuurprogramma's onder Windows XP Professional is beheerderstoegang vereist.

Bij het aansluiten van de kabel en het inschakelen van de printer werd de wizard Nieuwe hardware gevonden weergegeven op het scherm van de computer.

1. Plaats de cd *Stuurprogramma's en hulpprogramma's* in het cd-romstation van de computer



De wizard zoekt automatisch naar een geschikt stuurprogramma.

2. Blader door de lijst met stuurprogramma's totdat D:\Drivers\Print\Win\_2kXP\dkaay2da.inf is geselecteerd in de kolom Location (Locatie). In plaats van D:\ wordt de stationsaanduiding van het cd-romstation weergegeven.
3. Klik op Next (Volgende).

De wizard kopieert alle benodigde bestanden en installeert de printerstuurprogramma's.

4. Klik op Finish (Voltooien) als de software is geïnstalleerd.
5. [Voer de installatiesoftware uit.](#)

## Windows 2003 Server gebruiken met een USB-kabel of parallele kabel

Bij het aansluiten van de kabel en het inschakelen van de printer werd de wizard Nieuwe hardware gevonden weergegeven op het scherm van de computer.

1. Plaats de cd *Stuurprogramma's en hulpprogramma's* in het cd-romstation van de computer

De wizard zoekt automatisch naar een geschikt stuurprogramma.

2. Blader door de lijst met stuurprogramma's totdat D:\Drivers\Print\Win\_2kXP\dkaay2da.inf is geselecteerd in de kolom Location (Locatie). In plaats van D:\ wordt de stationsaanduiding van het cd-romstation weergegeven.
3. Klik op Next (Volgende).

De wizard kopieert alle benodigde bestanden en installeert de printerstuurprogramma's.

4. Klik op Finish (Voltooien) als de software is geïnstalleerd.
5. [Voer de installatiesoftware uit.](#)

## Windows 2000 gebruiken met een USB-kabel of parallele kabel

Bij het aansluiten van de kabel en het inschakelen van de printer werd de wizard Nieuwe hardware gevonden weergegeven op het scherm van de computer.

1. Plaats de cd *Stuurprogramma's en hulpprogramma's* in het cd-romstation en klik op Next (Volgende).
2. Selecteer Search for a suitable driver (Zoeken naar een geschikt stuurprogramma) en klik op Next (Volgende).
3. Selecteer Specify a location only (Alleen een locatie opgeven) en klik op Next (Volgende).
4. Blader naar de locatie van het printerstuurprogramma op de cd *Stuurprogramma's en*

*hulpprogramma's.*

D:\Drivers\Print\Win\_2kXP\

Vervang D:\ door de stationsaanduiding van uw cd-romstation (typ bijvoorbeeld D:\, waarbij D de stationsaanduiding van uw cd-romstation is).

5. Klik op Open (Openen) en vervolgens op OK.
6. Klik op Next (Volgende) om het stuurprogramma te installeren dat wordt weergegeven.

D:\Drivers\Print\Win\_2kXP\dkaay2da.inf

7. Klik op Finish (Voltooien) als de software is geïnstalleerd.
8. [Voer de installatiesoftware uit.](#)

## Windows NT gebruiken met een parallele kabel

 **OPMERKING:** U hebt beheerderstoegang nodig om printerstuurprogramma's te kunnen installeren op de computer.

[Voer de installatiesoftware uit.](#)

## Windows Me gebruiken met een USB-kabel of parallele kabel

 **OPMERKING:** Afhankelijk van de software en printers die reeds zijn geïnstalleerd op de computer, kunnen uw schermen afwijken van de schermen in de instructies.

Als u de printer aansluit via een USB-kabel, moet u zowel het stuurprogramma voor de USB-poort als een aangepast printerstuurprogramma installeren.

Bij het aansluiten van de kabel en het inschakelen van de printer en computer werd de wizard Nieuwe hardware gevonden weergegeven op het scherm van de computer.

1. Plaats de cd *Stuurprogramma's en hulpprogramma's* in het cd-romstation.

Als u een USB-kabel gebruikt, zoekt de wizard automatisch naar het USB-stuurprogramma op de cd en installeert dit.

Als u een parallele kabel gebruikt, gaat u verder naar [stap 3](#).

2. Klik op Finish (Voltooien) nadat u het stuurprogramma voor de USB-poort hebt gevonden.
3. Selecteer Automatic search for the best driver (recommended) (Automatisch zoeken naar het beste stuurprogramma (aanbevolen)) en klik op Next (Volgende).

De wizard zoekt naar een geschikt printerstuurprogramma.

4. Selecteer **D:\Drivers\Print\Win\_9xme\<uw taalmap>\ dkaay2da.inf** uit de lijst op het scherm (waarbij *D* de stationsaanduiding voor uw cd-romstation is) en klik op OK.
5. Klik op Next (Volgende) om het stuurprogramma te installeren.
6. Klik op Next (Volgende) om de installatie te voltooien.
7. Gebruik de standaard printernaam (bijvoorbeeld Dell Laserprinter 1710) of geef een unieke naam voor uw printer op en klik op Next (Volgende).
8. Klik op Yes (recommended) (Ja (aanbevolen)) en klik vervolgens op Finish (Voltooien) om een testpagina af te drukken.
9. Klik, nadat de testpagina is afgedrukt, op Yes (Ja) om het venster te sluiten.
10. Klik op Finish (Voltooien) om de installatie te voltooien en de wizard te sluiten.
11. [Voer de installatiesoftware uit.](#)

## Windows 98 SE gebruiken met een USB-kabel of parallelle kabel

 **OPMERKING:** Afhankelijk van de software en printers die reeds zijn geïnstalleerd op de computer, kunnen uw schermen afwijken van de schermen in de instructies.

Als u de printer aansluit via een USB-kabel, moet u zowel het stuurprogramma voor de USB-poort als een aangepast printerstuurprogramma installeren.

Bij het aansluiten van de kabel en het inschakelen van de printer werd de wizard Nieuwe hardware gevonden weergegeven op het scherm van de computer.

1. Plaats de cd *Stuurprogramma's en hulpprogramma's* in het cd-romstation en klik op Next (Volgende).
2. Selecteer Search for a suitable driver (Zoeken naar een geschikt stuurprogramma) en klik op Next (Volgende).
3. Als u een USB-kabel gebruikt, selecteert u CD-ROM drive *only* (Alleen cd-romstation) en klikt u op Next (Volgende).

Als u een parallelle kabel gebruikt, gaat u verder naar [stap 8](#).

4. Klik op Next (Volgende) nadat de wizard het stuurprogramma voor de USB-poort heeft gevonden.
5. Klik op Finish (Voltooien) nadat u het stuurprogramma voor de USB-poort hebt geïnstalleerd.

De wizard vraagt u om te zoeken naar nieuwe stuurprogramma's.

6. Klik op Next (Volgende) om een printerstuurprogramma te zoeken.
7. Selecteer Search for a suitable driver (Zoeken naar een geschikt stuurprogramma) en klik op Next (Volgende).
8. Selecteer Specify a location only (Alleen een locatie opgeven) en klik op Next (Volgende).

9. Blader naar de locatie van het printerstuurprogramma op de cd *Stuurprogramma's en hulpprogramma's*.

D:\Drivers\Print\Win\_9xme\<uw taalmap>\dkaay2da.inf

10. Markeer het stuurprogramma en selecteer vervolgens to install the updated driver (recommended) (Bijgewerkt stuurprogramma installeren (aanbevolen)).
11. Klik op Next (Volgende).
12. Klik op Next (Volgende) om de installatie te voltooien.
13. Gebruik de standaard printernaam (bijvoorbeeld Dell Laserprinter 1710) of geef een unieke naam voor uw printer op en klik op Next (Volgende).
14. Selecteer Yes (Ja) bij de vraag of u een testpagina wilt afdrukken en klik vervolgens op Finish (Voltooien).

Alle benodigde bestanden worden op de computer geïnstalleerd.

15. Klik, nadat de testpagina is afgedrukt, op Yes (Ja) om het berichtvenster te sluiten.
16. Klik op Finish (Voltooien) om de installatie te voltooien.
17. [Voer de installatiesoftware uit.](#)

## Macintosh OS 9.2 en OS 10.2 gebruiken

U kunt de nieuwste stuurprogramma's voor Macintosh downloaden vanaf de website van Dell.

1. Ga naar support.dell.com en klik op Small Business (Kleine ondernemingen).
2. Klik onder Product Support (Productondersteuning) op Downloads & Drivers (Downloads en stuurprogramma's).
3. Selecteer in de keuzelijst Product Model (Productmodel) de optie Printer en selecteer vervolgens 1710n (Network Laser) (Laserprinter voor netwerken).
4. Klik op de pijl.
5. Selecteer in de keuzelijst Select Your Download Category (Uw downloadcategorie selecteren) de optie Printer Drivers (Printerstuurprogramma's).
6. Selecteer in de keuzelijst Select an Operating System (Een besturingssysteem selecteren) de optie Not Applicable (Niet van toepassing).
7. Selecteer uw taal in de keuzelijst Select an Operating System Language (De taal van uw besturingssysteem selecteren).
8. Klik op Submit (Verzenden).
9. Selecteer de printer in de lijst onder Printer Drivers (Printerstuurprogramma's).
10. Selecteer het printerstuurprogramma in de lijst onder Driver (Stuurprogramma).

11. Klik op de bestandsnaam van het stuurprogramma.
12. Selecteer Download Now Using HTTP (Downloaden via HTTP) of Download Now Using FTP (Downloaden via FTP).
13. Klik op I agree (Ik ga akkoord).
14. Selecteer de optie voor bewaren op schijf en klik vervolgens op OK.
15. Selecteer de gewenste locatie en sla het bestand op.
16. Ga op de computer naar het bestand en dubbelklik erop om het installatieprogramma te starten.
17. Als het installatieprogramma is gestart, klikt u op Continue (Ga door).
18. Volg de aanwijzingen op de schermen om de software te installeren.

## De installatiesoftware uitvoeren

1. Plaats de cd *Stuurprogramma's en hulpprogramma's* in het cd-romstation van de computer
2. De cd *Stuurprogramma's en hulpprogramma's* zou de installatiesoftware nu automatisch moeten starten.

Als de cd niet automatisch wordt gestart, klikt u op Start→Uitvoeren, typt u D:\setup.exe (waarbij D de stationsaanduiding van de cd is) en klikt u vervolgens op OK. Bij Windows 2003 Server klikt u op Open (Openen) op het scherm File Download (Bestand downloaden).

3. Als de cd *Stuurprogramma's en hulpprogramma's* wordt weergegeven, klikt u op Network Installation - Install the printer for use on a network (Netwerkinstallatie - De printer alleen voor gebruik op een netwerk installeren).
4. Bij lokale installatie selecteert u I nstall printer on this computer (Printer op deze computer installeren) en klikt u op Next (Volgende).

Bij installatie op afstand doet u het volgende:

- a. Selecteer I nstall printer on one or more remote computers (Printer op een of meer externe computers installeren) en klik op Next (Volgende).
  - b. Voer de gebruikersnaam en het wachtwoord van de beheerder in en klik op Add (Toevoegen).
  - c. Selecteer de clients of servers en klik op Next (Volgende).
5. Selecteer de netwerkprinter die u wilt installeren. Als uw printer niet voorkomt in de lijst, klikt u op Update (Bijwerken) om de lijst te vernieuwen of klikt u op Add Printer (Printer toevoegen) om een printer toe te voegen aan het netwerk.
  6. Selecteer I am setting up this printer on a server (Deze printer installeren op een server) en klik vervolgens op Next (Volgende).
  7. Selecteer uw printer uit de lijst. Als u de naam van de printer in de lijst wilt wijzigen, geeft u een

nieuwe naam op in het veld Printer Name (Naam van printer).

8. Als u andere gebruikers op het netwerk toegang tot deze printer wilt geven, selecteert u Share this printer with other computers (Deze printer delen met andere computers) en voert u vervolgens een naam op die gebruikers eenvoudig kunnen herkennen.
  9. Klik op Next (Volgende).
  10. Selecteer de software en documentatie die u wilt installeren en klik vervolgens op Install (Installeren).
  11. Als het scherm Congratulations! (Gefeliciteerd) wordt weergegeven, geeft u aan of u de computer al dan niet opnieuw wilt opstarten en klikt u vervolgens op Finish (Voltooien).
- 

## Gedeeld afdrukken

U kunt de methoden Point and Print of Peer-to-Peer van van Microsoft gebruiken om een printer op het netwerk te delen via een verbinding met een USB-kabel of parallelle kabel. Als u een van deze methoden wilt gebruiken, moet u de printer eerst delen en vervolgens de gedeelde printer op clientcomputers installeren.

Als u echter één van deze methoden van Microsoft gebruikt, kunt u niet beschikken over alle Dell-functies, zoals Statusbeheer, die worden geïnstalleerd met de cd *Stuurprogramma's en hulpprogramma's*.

## De printer delen

1. Alleen voor Windows XP: Klik op Start→Configuratiescherm→Printers en andere hardware→Printers en faxapparaten.

Voor alle andere besturingssystemen: Klik op Start→Instellingen→Printers.

2. Selecteer uw Dell Laserprinter 1710.
3. Klik op Bestand→Delen.
4. Klik op If you understand the security risk but want to share printers without running the wizard, click here (Klik hier als u het beveiligingsrisico kent maar bestanden wilt delen zonder de wizard te gebruiken).
5. Selecteer Just enable printer sharing (Alleen delen van printer inschakelen) in de lijst en klik op OK.
6. Selecteer Share this printer (Deze printer delen) en typ vervolgens een naam in het tekstvak Shared Name (Gedeelde naam).
7. Klik op Additional Drivers (Extra stuurprogramma's) en selecteer de besturingssystemen voor alle netwerkclients die afdrukken op deze printer.
8. Klik op OK.

Als er bestanden ontbreken, wordt u gevraagd de cd van het serverbesturingssysteem in het cd-romstation te plaatsen.

U kunt als volgt controleren of de printer met succes is gedeeld:

- Controleer of voor het printerobject in de map Printers wordt aangegeven dat het is gedeeld. In Windows 2000 wordt bijvoorbeeld een handje weergegeven onder het printerpictogram.
- Blader door Mijn netwerklocaties of Netwerkomgeving. Zoek de hostnaam van de server en zoek de gedeelde naam die u hebt toegewezen aan de printer.

Nu de printer is gedeeld, kunt u de printer installeren op netwerkclients met behulp van de methoden Point and Print of Peer-to-Peer.

## De gedeelde printer installeren op clientcomputers

### Point and Print

Bij deze methode wordt optimaal gebruikgemaakt van systeembronnen. Aanpassingen in het stuurprogramma worden doorgevoerd door de afdrukserver en afdruktaken worden door de afdrukserver verwerkt. Hierdoor kunnen netwerkclients veel sneller weer teruggaan naar hun programma's.

Als u de methode Point and Print gebruikt, wordt een subset van de stuurprogrammagegevens van de afdrukserver naar de clientcomputer gekopieerd. Dit is net voldoende informatie om een afdruktaak naar de printer te kunnen sturen.

1. Dubbelklik op het bureaublad van Windows van de clientcomputer op Mijn netwerklocaties of Netwerkomgeving.
2. Zoek de hostnaam van de computer met de afdrukserver en dubbelklik vervolgens op de hostnaam.
3. Klik met de rechtermuisknop op de naam van de gedeelde printer en klik vervolgens op Installeren of Aansluiten.

Wacht totdat de stuurprogrammagegevens zijn gekopieerd vanaf de computer met de afdrukserver naar de clientcomputer en totdat een nieuw printerobject wordt toegevoegd aan de map Printers. De tijd die hiervoor nodig is varieert afhankelijk van netwerkverkeer en andere factoren.

4. Sluit Mijn netwerklocaties of Netwerkomgeving.
5. Druk een testpagina af om de printerinstallatie te controleren.
6. Alleen voor Windows XP: Klik op Start→Configuratieschermbord→Printers en andere hardware→Printers en faxapparaten.

Voor alle andere besturingssystemen: Klik op Start→Instellingen→Printers.

7. Selecteer de printer die u zojuist hebt gemaakt.
8. Klik op Bestand→Eigenschappen.
9. Klik op Print Test Page (Testpagina afdrukken) op het tabblad General (Algemeen).

Als met succes een testpagina wordt afgedrukt, is de printerinstallatie voltooid.

## Peer-to-Peer

Als u de methode Peer-to-Peer gebruikt, wordt het printerstuurprogramma volledig geïnstalleerd op elke clientcomputer. Het stuurprogramma kan worden aangepast op de netwerkclients. Afdruktaken worden verwerkt met de clientcomputer.

1. Alleen voor Windows XP: Klik op Start→Configuratiescherm→Printers en andere hardware→Printers en faxapparaten.

Voor alle andere besturingssystemen: Klik op Start→Instellingen→Printers.

2. Klik op Printer toevoegen om de wizard Printer toevoegen te openen.
3. Klik op Netwerkafdrukserver.
4. Selecteer de netwerkprinter in de lijst met gedeelde printers. Als de printer niet voorkomt in de lijst, typt u het pad van de printer in het volgende tekstvak.

Voorbeeld: \\<hostnaam afdrukserver>\<naam gedeelde printer>

De hostnaam van de afdrukserver is de naam van de computer met de afdrukserver waaronder de afdrukserver bekend is op het netwerk. De naam van de gedeelde printer is de naam die tijdens de installatie van de afdrukserver wordt toegewezen.

5. Klik op OK.

Als dit een nieuwe printer is, wordt u mogelijk gevraagd om een printerstuurprogramma te installeren. Als geen systeemstuurprogramma beschikbaar is, moet u het pad naar de beschikbare stuurprogramma's opgeven.

6. Selecteer of u deze printer als standaardprinter voor de client wilt gebruiken en klik vervolgens op Voltooien.
7. Druk een testpagina af om de printerinstallatie te controleren:
  - a. Alleen voor Windows XP: Klik op Start→Configuratiescherm→Printers en andere hardware→Printers en faxapparaten.

Voor alle andere besturingssystemen: Klik op Start→Instellingen→Printers.

- b. Selecteer de printer die u zojuist hebt gemaakt.
- c. Klik op Bestand→Eigenschappen.
- d. Klik op Print Test Page (Testpagina afdrukken) op het tabblad General (Algemeen).

Als met succes een testpagina wordt afgedrukt, is de printerinstallatie voltooid.



# Softwareoverzicht

- [Dell™ Toner Management System](#)
- [Dell Local Printer Settings Utility](#)
- [Hulpprogramma voor het instellen van een IP-adres](#)
- [Dell Printer Software Uninstall](#)
- [Profiler voor het stuurprogramma](#)
- [Dell Printer Configuration Web Tool](#)

Gebruik de cd *Stuurprogramma's en hulpprogramma's* die met de printer zijn meegeleverd om een combinatie van softwaretoepassingen te installeren, afhankelijk van uw besturingssysteem.

 **OPMERKING:** Als u uw printer en computer apart hebt aangeschaft, moet u de cd *Stuurprogramma's en hulpprogramma's* gebruiken om de softwaretoepassingen te kunnen installeren.

 **OPMERKING:** Deze softwaretoepassingen zijn niet beschikbaar in Linux of Macintosh.

---

## Dell™ Toner Management System

### Statusbeheerprogramma

 **OPMERKING:** Deze toepassing is niet beschikbaar in Windows NT, 98 SE of Me, of als de printer lokaal is aangesloten op een computer.

Gebruik het Statusbeheerprogramma om meerdere statusmonitoren te beheren.

- Dubbelklik op een printernaam om de statusmonitor te openen of selecteer Run (Uitvoeren) om een statusmonitor voor een specifieke printer te openen.
- Selecteer View (Beeld) om de vormgeving van de lijst met printers te wijzigen.
- Selecteer Help als u de on line Help wilt lezen.

### Venster Printing Status (Afdrukstatus)

 **OPMERKING:** Deze toepassing is niet beschikbaar in Windows NT, 98 SE of Me, of als de printer is aangesloten op een netwerk.

In het venster Printing Status (Afdrukstatus) worden de status van de printer (zoals printer gereed, printer offline en foutcontrole van printer) en de naam van de taak weergegeven als u een afdruktaak verzendt.

In dit venster wordt tevens de hoeveelheid toner weergegeven, zodat u het volgende kunt doen:

- De beschikbare hoeveelheid toner in uw printer in de gaten houden.
- Klik op Order Toner (Toner bestellen) om tonercartridges te bestellen. Zie [Dell Printer Supplies Reorder Application](#) voor meer informatie.

## Dell Printer Supplies Reorder Application

 **OPMERKING:** Deze toepassing is niet beschikbaar in Windows NT, 98 SE of Me.

Het dialoogvenster Order supplies (Supplies bestellen) kan worden geopend vanuit het venster Printing Status (Afdrukstatus) of het venster Programs (Programma's), of via het pictogram op het bureaublad.

U kunt toner bestellen per telefoon of via het web.

1. Klik op Start→Programma's of Alle programma's→Dell Printers→Dell Laser Printer 1710→Printer Supplies Reorder Application. Het venster Order Supplies (Supplies bestellen) wordt weergegeven.
2. Als u via het web bestelt, klikt u op Visit Dell's cartridge ordering web site (Dell website bezoeken voor bestellen van cartridges).
3. Als u telefonisch wilt bestellen, belt u het nummer dat wordt weergegeven onder het kopje By Telephone (Telefonisch).

## Dell Local Printer Settings Utility

 **OPMERKING:** Deze toepassing is niet beschikbaar als de printer is aangesloten op een netwerk.

Gebruik het Dell Local Printer Settings Utility om printerinstellingen te wijzigen en op te slaan die niet beschikbaar zijn via het printerstuurprogramma (bijvoorbeeld het activeren van de alarminstelling als u wilt dat de printer een alarmsignaal geeft als ingrijpen is vereist). Als u deze standaardinstellingen wijzigt, blijven zij van kracht totdat u een andere keuze maakt en toepast of totdat u de oorspronkelijke printerinstellingen (de zogenaamde fabriekswaarden) herstelt. De instellingen zijn onderverdeeld in menu's, zoals op het bedieningspaneel van een printer.

Het Dell Local Printer Settings Utility wordt automatisch op de computer geïnstalleerd tijdens de installatie van het stuurprogramma voor de Dell printer. Klik op Start→Programma's of Alle programma's→Dell Printers→Dell Laser Printer 1710→Dell Local Printer Settings Utility . Het Dell Local Printer Settings Utility werkt alleen bij printers die rechtstreeks op de computer zijn aangesloten.

U kunt de volgende instellingen wijzigen met het Dell Local Printer Settings Utility:

Instellingen menu Afwerking	Instellingen menu Papier	Instellingen menu Parallel	Instellingen menu PCL-emulatie
Duplex	Papierbron	PCL SmartSwitch	Richting

Bindzijde duplex	Papierformaat <sup>1</sup>	PS SmartSwitch	Regels per pagina
Exemplaren	Papiersort <sup>1</sup>	Parallelbuffer	A4-breedte
Lege pagina's	Aangepaste typen <sup>2</sup>	Status Uitgebreid	Lade-nr. wijzigen <sup>1</sup>
Sorteren	Ander formaat	INIT honoreren	Automatisch HR na NR
Scheidingspagina's	Configuratie U-lader		Automatisch NR na HR
Bron scheidingspagina	Papierstructuur <sup>3</sup>		
N/vel afdrukken	Papiergewicht <sup>3</sup>		
N/vel-volgorde	Papier laden <sup>3</sup>		
N/vel-beeld			
N/vel-rand			
Instellingen menu PostScript	Instellingen menu Kwaliteit	Instellingen menu Instelling	Instellingen menu USB
PS-fout afdrukken	Afdrukresolutie	Printertaal	PCL SmartSwitch
Voorkeurslettertype	Tonerintensiteit	Energiebesparing	PS SmartSwitch
	PQET	Bronnen opslaan	USB-buffer
	PictureGrade	Downloadbestemming	
		Afdruktime-out	
		Wachtime-out	
		Auto doorgaan	
		Herstel na storing	
		Paginabeveiliging	
		Afdrukgebied	
		Taal op display	
		Alarminstelling	
		Toneralarm	
<sup>1</sup> Per ondersteunde bron <sup>2</sup> Per nummer van aangepast type <sup>3</sup> Per ondersteund medium			

# Hulpprogramma voor het instellen van een IP-adres

 **OPMERKING:** Deze toepassing is niet beschikbaar als de printer lokaal is aangesloten op een computer.

Met het Set IP Address Utility (hulpprogramma voor het instellen van IP-adres) kunt u een IP-adres en andere belangrijke IP-parameters instellen. U kunt als volgt het IP-adres handmatig instellen.

1. Start het Dell Printer Configuration Web Tool door het IP-adres van uw netwerkprinter in de webbrowser te typen.
2. Klik op Printer Settings (Printerinstellingen).
3. Klik onder Printer Server Settings (Printerserverinstellingen) op TCP/IP.
4. Voer de instellingen voor IP Address (IP-adres), Netmask (Netmasker) en Gateway in.

 **OPMERKING:** Als u deze instellingen niet weet, raadpleegt u de netwerkbeheerder.

5. Klik op Submit (Verzenden).
6. Geef het nieuwe IP-adres op in uw browser om door te gaan met het gebruik van het Dell Printer Configuration Web Tool.

---

## Dell Printer Software Uninstall

Gebruik het Dell Printer Software Uninstall (programma voor verwijderen van printersoftware) om alle op dat moment geïnstalleerde printersoftware of printerobjecten te verwijderen. U kunt op twee manieren toegang krijgen tot dit programma:

- Alleen voor Windows XP: Klik op Start→Configuratiescherm→Printers en andere hardware→Printers en faxapparaten.

Voor alle andere besturingssystemen: Klik op Start→Instellingen→Printers.

- a. Selecteer het printerobject dat u wilt verwijderen en klik met de rechtermuisknop.
  - b. Selecteer Dell Software Uninstall.
  - c. Selecteer de onderdelen die u wilt verwijderen en klik op Next (Volgende).
  - d. Klik op Uninstall Now (Nu verwijderen).
  - e. Klik op OK als de software is verwijderd.
- Klik op Start→Programma's of Alle programma's→Dell Printers→Dell Laser Printer 1710.

- a. Selecteer Dell Printer Software Uninstall.
  - b. Selecteer de onderdelen die u wilt verwijderen en klik op Next (Volgende).
  - c. Klik op Uninstall Now (Nu verwijderen).
  - d. Klik op OK als de software is verwijderd.
- 

## Profiler voor het stuurprogramma

Gebruik de profiler voor het stuurprogramma om stuurprogrammaprofielen te maken met aangepaste stuurprogramma-instellingen. Een stuurprogrammaprofiel kan een groep opgeslagen stuurprogramma-instellingen bevatten alsmede andere gegevens over onderwerpen als:

- o Afdrukstand en N per vel (documentinstellingen)
  - o Installatiestatus van een uitvoerlade (printeropties)
  - o Door de gebruiker gedefinieerde papierformaten (aangepaste papiersoorten)
  - o Eenvoudige tekst en watermerken
  - o Verwijzingen naar overlays
  - o Verwijzingen naar lettertypen
  - o Koppelingen met formulieren
- 

## Dell Printer Configuration Web Tool



**OPMERKING:** Deze toepassing is niet beschikbaar als de printer lokaal is aangesloten op een computer.

Hebt u ooit een afdruktaak naar de netwerkprinter verderop in de gang gestuurd, die vervolgens niet werd afgedrukt vanwege een papierstoring of een lege papierlade? Een van de functies van het Dell Printer Configuration Web Tool is de functie Instellingen e-mailmeldingen, die ervoor zorgt dat u, of de key operator, een e-mailbericht ontvangt als de printer supplies nodig heeft of als ingrijpen is vereist.

Als u voorraadrapporten voor de printer invult en de kenmerknnummers van alle printers in uw gebied nodig hebt, kunt u deze op eenvoudige wijze opzoeken met de functie voor printerinformatie in het Dell Printer Configuration Web Tool. Typ simpelweg het IP-adres van elke printer op het netwerk om het kenmerknummer weer te geven.



Met het Dell Printer Configuration Web Tool kunt u tevens de printerinstellingen wijzigen en afdruktrends bijhouden. Als u netwerkbeheerder bent, kunt u op eenvoudige wijze, vanaf uw webbrowser, de instellingen van de printer kopiëren naar één of alle printers op het netwerk.

Start het Dell Printer Configuration Web Tool door simpelweg het IP-adres van uw netwerkprinter in de webbrowser te typen.

Als u het IP-adres van uw printer niet weet, drukt u een pagina met netwerkinstellingen af. Deze bevat het IP-adres. U kunt een pagina met netwerkinstellingen afdrukken door op Doorgaan  op het bedieningspaneel van de printer te drukken. Als u een IP-adres wilt toewijzen, raadpleegt u [Hulpprogramma voor het instellen van een IP-adres](#).

Gebruik het Dell Printer Configuration Web Tool voor:

## Printerstatus

Hiermee ontvangt u direct feedback over de status van de printervoorraden. Als er nog maar weinig toner beschikbaar is, klikt u op de koppeling voor de tonervoorraad op het eerste scherm om extra tonercartridges te bestellen.

## Printerinstellingen

Hiermee wijzigt u de printerinstellingen, bekijkt u het bedieningspaneel op afstand en werkt u de firmware van de printerserver bij.

## Printerinstellingen kopiëren

Hiermee kopieert u snel de instellingen van de printer naar één of meer andere printers op het netwerk door simpelweg het IP-adres van elke printer in te voeren.

 **OPMERKING:** U kunt deze functie alleen gebruiken als u netwerkbeheerder bent.

## Statistieken afdrukken

Hiermee houdt u afdruktrends, zoals papierverbruik en soorten afdruktaken, bij.

## Printerinformatie

Hiermee geeft u de informatie weer die u nodig hebt voor onderhoud, voorraadrapporten of de status van het beschikbare geheugen en de enginecodes.

## Instellingen e-mailmeldingen

Hiermee kunt u opgeven dat u een e-mailbericht wilt ontvangen als de printer supplies nodig heeft of als ingrijpen van een operator vereist is. Typ uw naam of de naam van de key operator in de keuzelijst voor de e-mailadressen van mensen die een e-mailmelding moeten ontvangen.

## Wachtwoord instellen

Vergrendel het bedieningspaneel met een wachtwoord zodat andere gebruikers niet per ongeluk de geselecteerde printerinstellingen kunnen wijzigen.

 **OPMERKING:** U kunt deze functie alleen gebruiken als u netwerkbeheerder bent.

## On line Help

Klik op Help om de website van Dell te bezoeken voor meer informatie over het oplossen van problemen met de printer.

# Informatie over lampjes op bedieningspaneel

- Veelvoorkomende lampjesreeksen
- Secundaire foutcodes

De lampjes op het bedieningspaneel hebben verschillende betekenissen, afhankelijk van hun volgorde. Lampjes die uit zijn, branden en/of knipperen geven printercondities aan zoals printerstatus, noodzaak tot ingrijpen (bijvoorbeeld als het papier op is) of onderhoud.

Uit	Aan	Langzaam knipperen	Snel knipperen

## Veelvoorkomende lampjesreeksen

In de volgende tabel worden de meest voorkomende lampjesreeksen weergegeven. Klik op de koppelingen in de rechterkolom voor meer informatie over wat deze betekenen en wat u eraan kunt doen.

Veelvoorkomende lampjesreeksen						
Doorgaan	Gereed/ Gegevens	Toner bijna op/ Vervang trommel	Laad/ Verwijder papier	Papierstoring	Fout	Printerconditie
						<ul style="list-style-type: none"> <li>• Gereed</li> <li>• Spaarstand</li> </ul>
						Bezig
						Hex Trace gereed
						Wachten
						<ul style="list-style-type: none"> <li>• Wordt gewist</li> <li>• Resolutie verlagen</li> </ul>
						Niet gereed (printer is offline)
						Sluit klep
						Plaats afdruk materiaal













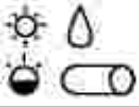































						Vul handinvoer
						Druk zijde twee van een dubbelzijdige afdruktaak af
						<ul style="list-style-type: none"> <li>• Ongeldige enginecode</li> <li>• Ongeldige netwerkcode</li> </ul>
						Toner bijna op
						Belichtingstrommel bijna vol
						Vervang belichtingstrommel
						Vervang belichtingstrommel (harde stop printer)
						<ul style="list-style-type: none"> <li>• Niet-ondersteunde tonercartridge</li> <li>• Tonercartridge niet geïnstalleerd</li> </ul>
						Vervang ongeldige tonercartridge
						<ul style="list-style-type: none"> <li>• Enginecode wordt geprogrammeerd</li> <li>• Systeemcode wordt geprogrammeerd</li> </ul>
						<ul style="list-style-type: none"> <li>• Taak annuleren</li> <li>• Reset printer</li> </ul>
						Onderhoudsfout
						Printerfout*
						Printerfout door papierstoring*
* Zie Secundaire foutcodes voor meer informatie.						

## Secundaire foutcodes

Als de lampjes Fout en Doorgaan beide branden, is er een secundaire fout opgetreden. Druk kort tweemaal op Doorgaan om lampjesreeksen voor secundaire foutcodes weer te geven. In de volgende tabel wordt weergegeven wat deze lampjesreeksen betekenen en wat u hieraan kunt doen.

Lampjesreeksen voor secundaire foutcodes

Doorgaan	Gereed/ Gegevens	Toner bijna op/ Vervang trommel	Laad/ Verwijder papier	Papierstoring	Fout	Printerconditie
						
						Pagina is te complex
						Onvoldoende printergeheugen
						Onvoldoende ruimte voor sorteren
						Lettertypefout
						Netwerkinterfacefouten
						Fout bij communicatie met de hostcomputer
						Hostinterface uitgeschakeld
						Geheugen vol
						Papier te kort
						Ongeldige enginecode
						Ongeldige netwerkcode

Lampjesreeks voor secundaire foutcode bij papierstoringen

Doorgaan	Gereed/Gegevens	Toner bijna op/ Vervang trommel	Laad papier	Papierstoring	Fout	Printerconditie	Klik hier voor meer informatie.
						Papierstoring bij invoersensor*	Papierstoringer verhelpen
						Papierstoring in handinvoer	Papierstoringer verhelpen
						Papierstoring op het moment dat het papier vanuit de lade in de printer wordt gevoerd	Papierstoringer verhelpen
						Papierstoring op het moment dat een afgedrukte taak de printer verlaat	Papierstoringer verhelpen
						Papier vast in lade 1	Papierstoringer verhelpen
						Papier vast in lade 2	Papierstoringer verhelpen

\* Papierstoringen bij de invoersensor kunnen optreden nadat het papier de lade heeft verlaten en in de printer wordt ingevoerd, of in de handinvoer.



Betekenis lampjesreeks:

- De printer is gereed om gegevens te ontvangen en te verwerken.
- De printer staat in de spaarstand.

Mogelijke actie:

- Verstuur een afdruktaak.
- Druk op Doorgaan om de pagina's met menu-instellingen af te drukken zodat u over een lijst met de huidige printerinstellingen beschikt.
- Houd Annuleren ingedrukt om een reset van de printer uit te voeren.



**OPMERKING:** Als u de instelling voor de spaarstand wilt wijzigen, kunt u dat alleen doen vanuit het programma Local Printer Settings Utility (zie Dell Local Printer Settings Utility ).







#### Betekenis lampjesreeks:

- De printer is bezig met het ontvangen of verwerken van gegevens of met afdrukken.
- De printer is bezig met het defragmenteren van het flash-geheugen om ruimte vrij te maken die nog in beslag wordt genomen door verwijderde bronnen.
- De printer formateert het flash-geheugen.
- De printer is bezig met het opslaan van bronnen, zoals lettertypen of macro's, in het flash-geheugen.
- De printer is bezig met het afdrukken van een directory, lettertypelijst, pagina's met menu-instellingen of testpagina's voor de afdrukkwaliteit.

#### Mogelijke actie:

- Bezig:
  - Wacht tot het bericht is verdwenen.
  - Druk op Annuleren  om de afdraktaak te annuleren.
  - Houd Annuleren  ingedrukt om een reset van de printer uit te voeren.
- Flash defragmenteren, Flash formatteren of Flash programmeren:
  - Wacht tot het bericht is verdwenen.

**OPMERKING:** Tijdens de weergave van dit bericht mag de printer niet worden uitgezet.

- Een directory, lettertypelijst, pagina's met menu-instellingen of testpagina's voor de afdrukkwaliteit afdrukken:
  - Wacht tot de pagina's zijn afgedrukt. Het bericht Bezig wordt weergegeven tijdens het afdrukken van de pagina's. Het lampje Gereed brandt als het afdrukken wordt gestopt.
  - Druk op Annuleren  om het afdrukken te annuleren.
  - Houd Annuleren  ingedrukt om een reset van de printer uit te voeren.
- Gegevens van een hostinterface worden ontvangen/verwerkt:
  - Wacht tot het bericht is verdwenen.
  - Druk op Annuleren  om het verwerken af te breken.
  - Houd Annuleren  ingedrukt om een reset van de printer uit te voeren.



#### Betekenis lampjesreeks:

De printer staat in de werkstand Gereed en Hex Trace is actief.

#### Mogelijke actie:



- Gevorderde gebruikers kunnen de functie Hex Trace gebruiken om afdrukproblemen op te lossen. Los het probleem op en zet de printer uit en weer aan om de werkstand Hex Trace uit te schakelen.
- Houd Annuleren  ingedrukt om een reset van de printer uit te voeren.



#### Betekenis lampjesreeks:

De printer wacht totdat een afdruktime-out plaatsvindt of totdat er extra gegevens worden ontvangen.

#### Mogelijke actie:



- Druk op Doorgaan  om de inhoud van de afdrukbuffer af te drukken.
- Druk op Annuleren  om de afdruktaak te annuleren.
- Houd Annuleren  ingedrukt om een reset van de printer uit te voeren.



#### Betekenis lampjesreeks:

- De printer is bezig met het verwijderen van beschadigde afdrukgegevens.
- De printer is bezig met het verwerken van gegevens of het afdrukken van pagina's, maar de resolutie van een pagina in de huidige afdructaak is verminderd van 600 dpi (dots per inch) tot 300 dpi om de fout Het geheugen is vol. te voorkomen.

#### Mogelijke actie:



- Wacht totdat op het bedieningspaneel weer Gereed wordt aangegeven en u andere taken kunt afdrucken.
- Druk op Annuleren  om de afdructaak te annuleren.
- Houd Annuleren  ingedrukt om een reset van de printer uit te voeren.



#### Betekenis lampjesreeks:

De printer is niet gereed om gegevens te ontvangen of te verwerken, of de printerpoorten zijn offline.

#### Mogelijke actie:

- Druk op Doorgaan  om terug te keren in de werkstand Gereed en Bezig.
- Druk op Annuleren  om de afdructaak te annuleren.
- Houd Annuleren  ingedrukt om een reset van de printer uit te voeren.



Betekenis lampjesreeks:

De klep van de printer staat open.

Mogelijke actie:



Sluit de klep.



Betekenis lampjesreeks:

Het afdruk materiaal in de printer is op of het materiaal is niet correct ingevoerd.

Mogelijke actie:



- Plaats afdruk materiaal in lade 1 of in de optionele lade voor 550 vel en druk op Doorgaan  om door te gaan met afdrukken.
- Controleer of het materiaal correct is geplaatst in lade 1 of de optionele lade voor 550 vel.
- Druk op Annuleren  om de afdraktaak te annuleren.



#### Betekenis lampjesreeks:

De printer vraagt u om een los vel afdrukmetaal in te voeren via de handinvoer.

#### Mogelijke actie:



- Plaats afdrukmetaal, met de te bedrukken zijde richting voorkant van de printer, in de handinvoer.
- Druk op Doorgaan  om door te gaan met afdrukken.
- Houd Annuleren  ingedrukt om een reset van de printer uit te voeren.



#### Betekenis lampjesreeks:

Druk zijde twee van uw dubbelzijdige afdraktaak af.

#### Mogelijke actie:

- Voer de afdraktaak opnieuw in lade 1. Houd u hierbij aan de instructies in het popup-menu van het stuurprogramma om de pagina's correct te plaatsen. Druk op Doorgaan  om door te gaan met afdrukken.
- Houd Annuleren  ingedrukt om een reset van de printer uit te voeren.





#### Betekenis lampjesreeks:

Er is geen code geprogrammeerd in een interne printerserver of de geprogrammeerde code is niet geldig.

#### Mogelijke actie:



Download een geldige netwerkcode naar de interne printerserver. Druk kort tweemaal op Doorgaan  om de secundaire foutcode weer te geven. Zie Secundaire foutcodes voor meer informatie.



#### Betekenis lampjesreeks:

De printer is gereed om gegevens te ontvangen en te verwerken. Bovendien is de toner in de tonercartridge bijna op.

#### Mogelijke actie:

- Druk op Doorgaan  om de pagina met menu-instellingen af te drukken zodat u over een lijst met de huidige printerinstellingen beschikt.
- Verwijder de tonercartridge en schud deze heen en weer om de levensduur van de cartridge te verlengen.
- Vervang de tonercartridge. (Zie Toner cartridge vervangen voor assistentie.)
- Houd Annuleren  ingedrukt om een reset van de printer uit te voeren.

**OPMERKING:** Dit lampje gaat mogelijk niet branden als de tonercartridge is geïnstalleerd in een basismodel printer.



#### Betekenis lampjesreeks:

De belichtingstrommel is bijna vol en moet spoedig worden vervangen.

**OPMERKING:** Dit bericht wordt alleen weergegeven als het toneralarm is ingeschakeld.

#### Mogelijke actie:

- Druk op Doorgaan  om door te gaan met afdrucken.
- Druk een configuratieblad met printerinstellingen af, zodat u het niveau van de belichtingstrommel kunt bepalen. Zie Het configuratieblad met printerinstellingen afdrucken voor meer informatie.



#### Betekenis lampjesreeks:

De belichtingstrommel is bijna vol en moet worden vervangen.

#### Mogelijke actie:

- Druk op Doorgaan  om door te gaan met afdrucken.
- Druk een configuratieblad met printerinstellingen af, zodat u het niveau van de belichtingstrommel kunt bepalen. Zie Het configuratieblad met printerinstellingen afdrucken voor meer informatie.



#### Betekenis lampjesreeks:

De belichtingstrommel is vol en moet worden vervangen. De printer drukt niet verder af totdat de belichtingstrommel is vervangen.

#### Mogelijke actie:

Vervang de belichtingstrommel. Zie Belichtingstrommel vervangen voor meer informatie.



#### Betekenis lampjesreeks:

De tonercartridge is niet geïnstalleerd of de printer detecteert een fout met de tonercartridge.

#### Mogelijke actie:

- Plaats de tonercartridge als deze niet is geïnstalleerd.
- Als de tonercartridge wel is geïnstalleerd, verwijdert u deze en installeert u een nieuw exemplaar (zie Toner cartridge vervangen).



Betekenis lampjesreeks:

De tonercartridge die u gebruikt is niet ontworpen voor uw printer.

Mogelijke actie:

Installeer tonercartridge die is gemaakt voor uw printer (zie Supplies bestellen ).



Betekenis lampjesreeks:

Er wordt nieuwe code geprogrammeerd in de engine- of firmware-flashcode.

Mogelijke actie:

Wacht tot het bericht is verdwenen. Als de printer gereed is met het programmeren van de code, wordt een zachte reset uitgevoerd.



Betekenis lampjesreeks:

- De huidige afdruktaak is geannuleerd.
- De printer wordt opnieuw ingesteld op de standaardgebruikersinstellingen. Eventueel actieve afdruktaken worden geannuleerd. Een standaardgebruikersinstelling blijft van kracht totdat u deze wijzigt of totdat u de fabrieksinstellingen terugzet.

Mogelijke actie:

Wacht tot het bericht is verdwenen.



Betekenis lampjesreeks:

Er is een onderhoudsfout opgetreden in de printer en het afdrukken is gestopt.

Mogelijke actie:

Schakel de printer uit en vervolgens weer in. Als de lampjes nog steeds knipperen, neemt u contact op met Dell op [support.dell.com](http://support.dell.com).





#### Betekenis lampjesreeks:

Er is een van de volgende fouten opgetreden in de printer:

- Er is onvoldoende geheugen beschikbaar om de inhoud van de buffer op te slaan of om het flash-geheugen te defragmenteren.
- Een pagina is te complex om af te drukken of is korter dan de ingestelde paginamarges.
- De resolutie van een opgemaakte pagina wordt verlaagd tot 300 dpi.
- Er is een lettertypefout opgetreden.
- De verbinding met de hostcomputer is verbroken.

#### Mogelijke actie:

- Druk kort tweemaal op Doorgaan  om de secundaire foutcode weer te geven. Zie Secundaire foutcodes voor meer informatie.
- Druk op Doorgaan  om het secundaire bericht te wissen.



#### Betekenis lampjesreeks:

Er is papier vastgelopen in de printer.

#### Mogelijke actie:

- Druk kort tweemaal op Doorgaan  om de secundaire foutcode weer te geven. Zie Secundaire foutcodes voor meer informatie.
- Druk op Doorgaan  om het afdrukken te hervatten nadat alle vastgelopen papier is verwijderd uit de papierbaan.



## Secundaire foutcode

### Betekenis lampjesreeks:

De pagina wordt mogelijk niet correct afgedrukt, omdat de afdruginformatie op de pagina te complex is (oftewel te groot voor het geheugen van de printer).

### Mogelijke actie:

- Druk op Doorgaan  om het bericht te wissen en door te gaan met het verwerken van de afdruktaak (mogelijk gaat een deel van de afdrukgegevens verloren).
- U kunt als volgt voorkomen dat deze fout zich vaker voordoet:
  - Vereenvoudig de pagina door de hoeveelheid tekst of afbeeldingen te verminderen en onnodige gedownloade lettertypen of macro's te verwijderen.
  - Stel Paginabeveiliging in op Aan in het configuratieprogramma voor lokale printer.
  - Installeer extra printergeheugen (zie Optionele geheugenkaart installeren ).





## Secundaire foutcode

### Betekenis lampjesreeks:

De printer heeft onvoldoende geheugen op de gegevens in de buffer op te slaan.

### Mogelijke actie:

- Installeer extra geheugen (zie Optionele geheugenkaart installeren ).
- Druk op Doorgaan  om door te gaan met het afdrucken van de taak.
- Druk op Annuleren  om de afdruktaak te annuleren.



## Secundaire foutcode



### Betekenis lampjesreeks:

Het printergeheugen heeft onvoldoende ruimte om de afdruktaak te sorteren.

Dit kan gebeuren door een van de volgende fouten:

- Geheugen vol
- Pagina is te complex om af te drukken
- Een pagina is korter dan de ingestelde paginamarges.
- Er is onvoldoende geheugen beschikbaar om de inhoud van de buffer op te slaan.

### Mogelijke actie:

- Druk op Doorgaan  om het bericht te wissen en door te gaan met het afdrucken van de taak (mogelijk wordt de taak niet correct afgedrukt).
- Druk op Annuleren  om de afdruktaak te annuleren.
- Houd Annuleren  ingedrukt om een reset van de printer uit te voeren.
- U kunt als volgt voorkomen dat deze fout zich vaker voordoet:
  - Maak de afdruktaak minder complex. Vereenvoudig de pagina door de hoeveelheid tekst of afbeeldingen te verminderen en onnodige gedownloade lettertypen of macro's te verwijderen.
  - Installeer extra printergeheugen (zie Optionele geheugenkaart installeren ).





## Secundaire foutcode

### Betekenis lampjesreeks:

De printer heeft een verzoek ontvangen voor een PPDS-lettertype dat niet is geïnstalleerd.

### Mogelijke actie:

- Druk op Annuleren  om de afdruktaak te annuleren.
- Houd Annuleren  ingedrukt om een reset van de printer uit te voeren.
- Druk op Doorgaan  om het bericht te wissen en door te gaan met afdrucken.





### Secundaire foutcode

Betekenis lampjesreeks:

De printer kan geen communicatie tot stand brengen met het netwerk.

Mogelijke actie:

Druk op Doorgaan  om het bericht te wissen en door te gaan met afdrukken. (Het is mogelijk dat de taak niet goed wordt afgedrukt.)



### Secundaire foutcode

Betekenis lampjesreeks:

De verbinding tussen de printer en een externe printerserver (ook wel een externe netwerkadapter of ENA genoemd) is uitgevallen.

Deze lampjesreeks wordt weergegeven als de printer is aangesloten op het netwerk, maar de printerserver niet kan vinden bij het inschakelen.

Mogelijke actie:

- Controleer of de kabel waarmee de ENA op de printer is aangesloten goed vast zit. Zet de printer uit en vervolgens weer aan om een reset uit te voeren.
- Houd Annuleren  ingedrukt om een reset van de printer uit te voeren.



#### Secundaire foutcode

Betekenis lampjesreeks:

De USB- of parallelle poort van de printer is uitgeschakeld.

Mogelijke actie:

Selecteer Doorgaan  om het bericht te wissen. Alle eerder verstuurde afdruktaken worden verwijderd door de printer. Schakel de USB-poort of parallelle poort in door een andere waarde dan Uitgeschakeld te selecteren voor de optie USB-buffer of Parallele buffer in het programma Local Printer Settings Utility (zie Dell Local Printer Settings Utility ).





#### Secundaire foutcode

Betekenis lampjesreeks:

De printer verwerkt gegevens, maar het geheugen dat wordt gebruikt voor het opslaan van pagina's is vol.

Mogelijke actie:

- Druk op Doorgaan  om het bericht te wissen en door te gaan met het afdrukken van de taak (mogelijk wordt de taak niet correct afgedrukt).
- Druk op Annuleren  om de afdruktaak te annuleren.
- Houd Annuleren  ingedrukt om een reset van de printer uit te voeren.
- U kunt als volgt voorkomen dat deze fout zich vaker voordoet:
  - Maak de afdruktaak minder complex. Vereenvoudig de pagina door de hoeveelheid tekst of afbeeldingen te verminderen en onnodige gedownloadde lettertypen of macro's te verwijderen.
  - Installeer extra printergeheugen (zie Optionele geheugenkaart installeren ).





#### Secundaire foutcode

Betekenis lampjesreeks:

Het papier is te kort voor het afdrukken van de opgemaakte gegevens.

Dit doet zich voor als de printer niet weet welk formaat materiaal in de lade is geplaatst of als er een probleem is met de invoer van het materiaal.

Mogelijke actie:

- Controleer of het geplaatste afdruk materiaal groot genoeg is.
- Open de voorklep, maak de papierbaan vrij en sluit de klep om het afdrukken te hervatten (zie Papierstoringen verhelpen ).
- Druk op Doorgaan  om het bericht te wissen en door te gaan met het afdrukken van de taak.
- Druk op Annuleren  om de afdruktaak te annuleren.



#### Secundaire foutcode

Betekenis lampjesreeks:

Er is geen code geprogrammeerd in een interne printerserver of de geprogrammeerde code is niet geldig.

Mogelijke actie:

Download een geldige enginecode naar de interne printerserver.



## Secundaire foutcode

### Betekenis lampjesreeks:

Er is geen code geprogrammeerd in een interne printerserver of de geprogrammeerde code is niet geldig.

### Mogelijke actie:

Download een geldige netwerkcode naar de interne printerserver.



# Informatie over de printermenu's

- [Het configuratieblad met printerinstellingen afdrukken](#)
  - [Menuoverzicht](#)
- 

## Het configuratieblad met printerinstellingen afdrukken

Geavanceerde gebruikers die afdrukproblemen willen oplossen of configuratie-instellingen van de printer willen wijzigen, kunnen het configuratieblad met printerinstellingen afdrukken voor instructies over het navigeren door de configuratiemenu's bij het selecteren en opslaan van nieuwe instellingen.

U kunt als volgt het configuratieblad met printerinstellingen afdrukken:



- Schakel de printer uit.
- Open de voorklep.
- Houd de knop Doorgaan  ingedrukt terwijl u de printer aanzet.
- Alle lampjes gaan om de beurt branden.
- Sluit de klep. De lampjesreeks die het startmenu aangeeft, wordt weergegeven.
- U kunt configuratieblad met printerinstellingen afdrukken door Doorgaan  ingedrukt te houden totdat de lampjes om de beurt gaan branden. Het blad wordt afgedrukt.



 **OPMERKING:** Het blad wordt alleen afgedrukt als het startmenu wordt weergegeven.

---

## Menuoverzicht

Menu's worden aangegeven door de lampjesreeksen Gereed , Toner bijna op   /Vervang trommel  , Laad/verwijder papier  en Papier vast . Menuopties en hun instellingen worden aangegeven door de lampjesreeksen Fout  en Doorgaan .

- Druk op Annuleren  om door menu's en menuopties te navigeren.
- Druk op Doorgaan  om naar de gewenste instelling te gaan.

- Houd Doorgaan  ingedrukt totdat alle lampjes gaan branden om een instelling op te slaan.
- Houd Annuleren  ingedrukt totdat alle lampjes gaan branden om terug te gaan naar het startmenu.
- Schakel de printer uit om de menu's te verlaten.

## Menu Network

Gebruik het menu Network om de instellingen te wijzigen van taken die via een netwerkpoort worden verstuurd (Standaardnetwerk of Netwerkoptie <x>).

### NPA-modus

Gebruik deze instelling voor het volgende: Afdruktaken naar de printer sturen en tegelijkertijd informatie over de printerstatus opvragen.

Waarden:

- o Uit
- o Automatisch (standaardinstelling)

### MAC binair PS

Gebruik deze instelling voor het volgende: De printer configureren voor het verwerken van binaire PostScript-afdruktaken van een Macintosh-computer.

Waarden:

- o Uit-De printer filtert PostScript-afdruktaken met een standaardprotocol.
- o Aan-De printer verwerkt onbewerkte binaire PostScript-afdruktaken die afkomstig zijn van Macintosh-computers. Door deze instelling worden Windows-afdruktaken vaak niet goed afgedrukt.
- o Automatisch (standaardinstelling)-De printer verwerkt afdruktaken van zowel Macintosh- als Windows-computers.

### Kaartsnelheid instellen

Gebruik deze instelling voor het volgende: Automatisch de verbindingssnelheid van uw netwerk detecteren. U kunt deze instelling uitschakelen om de snelheid handmatig in te stellen.

Waarden:

- Automatisch (standaardinstelling)-De printer detecteert de huidige netwerksnelheid.
- 10Mbps, half-duplex-De printer probeert uitsluitend verbinding met het netwerk te maken op een snelheid van 10Mbps, half-duplex.
- 10Mbps, full-duplex-De printer probeert uitsluitend verbinding met het netwerk te maken op een snelheid van 10Mbps, full-duplex.
- 100Mbps, half-duplex-De printer probeert uitsluitend verbinding met het netwerk te maken op een snelheid van 100Mbps, half-duplex.
- 100Mbps, full-duplex-De printer probeert uitsluitend verbinding met het netwerk te maken op een snelheid van 100Mbps, full-duplex.

## Menu Parallel

Gebruik het menu Parallel om de printerinstellingen te wijzigen van taken die via een parallelle poort worden verstuurd.

### NPA-modus

Gebruik deze instelling voor het volgende: Afdruktaken naar de printer sturen en tegelijkertijd informatie over de printerstatus opvragen.

Waarden:

- Uit
- Aan
- Automatisch (standaardinstelling)

## Protocol

Gebruik deze instelling voor het volgende: Informatie ontvangen met een veel hogere transmissiesnelheid als de printer wordt ingesteld op Fastbytes (als de computer Fastbytes ondersteunt) of informatie ontvangen met een normale transmissiesnelheid als de printer is ingesteld op Standaard.

Waarden:

- Standaard
- Fastbytes (standaardinstelling)

## Parallele modus 2

Gebruik deze instelling voor het volgende: Bepalen hoe de gegevens van de parallelle poort worden gesampled aan de voor- (Aan) of achterkant (Uit) van de strobe.

Waarden:

- Uit
- Aan (standaardinstelling)

## MAC binair PS

Gebruik deze instelling voor het volgende: De printer configureren voor het verwerken van binaire PostScript-afdruktaken van een Macintosh-computer.

Waarden:

- Uit-De printer filtert PostScript-afdruktaken met een standaardprotocol.
- Aan-De printer verwerkt onbewerkte binaire PostScript-afdruktaken die afkomstig zijn van Macintosh-computers. Door deze instelling worden Windows-afdruktaken vaak niet goed afgedrukt.
- Automatisch (standaardinstelling)-De printer verwerkt afdruktaken van zowel Macintosh- als Windows-computers.

## Menu Instellingen

Gebruik het menu Instellingen om te bepalen hoe de printer het einde van een regel opmaakt afhankelijk van het gebruikte computersysteem.

### Automatisch HR na NR

Gebruik deze instelling voor het volgende: Opgeven of de printer automatisch een harde return moet geven na de opdracht om naar een nieuwe regel te gaan.

Waarden:

- Uit (standaardinstelling)
- Aan

### Automatisch NR na HR



Gebruik deze instelling voor het volgende: Opgeven of de printer automatisch op een nieuwe regel moet beginnen na een opdracht voor een harde return.

Waarden:

- o Uit (standaardinstelling)
- o Aan

## Menu USB

Gebruik het menu USB om de printerinstellingen te wijzigen voor afdruktaken die via een USB-poort (Universal Serial Bus) worden verzonden.

## NPA-modus

Gebruik deze instelling voor het volgende: Afdruktaken naar de printer sturen en tegelijkertijd informatie over de printerstatus opvragen.

Waarden:

- o Uit
- o Aan
- o Automatisch (standaardinstelling)

## MAC binair PS

Gebruik deze instelling voor het volgende: De printer configureren voor het verwerken van binaire PostScript-afdruktaken van een Macintosh-computer.

Waarden:

- o Uit-De printer filtert PostScript-afdruktaken met een standaardprotocol.
- o Aan-De printer verwerkt onbewerkte binaire PostScript-afdruktaken die afkomstig zijn van Macintosh-computers. Door deze instelling worden Windows-afdruktaken vaak niet goed afgedrukt.
- o Automatisch (standaardinstelling)-De printer verwerkt afdruktaken van zowel Macintosh- als Windows-computers.

## Menu Extra

Gebruik het menu Extra om problemen met de printer op te lossen.

## Fabrieksinstellingen herstellen

Gebruik deze instelling voor het volgende: De oorspronkelijke fabriekswaarden voor de printerinstellingen herstellen. Soms kunnen opmaakproblemen worden opgelost door de printer terug te zetten op de oorspronkelijke instellingen. Alle menuopties worden opnieuw ingesteld op de fabriekswaarden met uitzondering van:

- Taal op display
- Alle instellingen in het menu Parallel, Netwerk en USB.

Alle bronnen (lettertypen, macro's en symbolensets) die in het printergeheugen (RAM) zijn gedownload, worden verwijderd. Bronnen in flash-geheugen worden niet beïnvloed.

## Reset van teller fotoconductor uitvoeren

Gebruik deze instelling voor het volgende: De teller van de fotoconductor terugzetten op nul.

Het bericht voor het vervangen van de fotoconductor wordt in principe *uitsluitend* gewist nadat de belichtingstrommel is vervangen.

## Hex Trace

Gebruik deze instelling voor het volgende: Afdrukproblemen helpen opsporen als onverwachte tekens worden afgedrukt of tekens ontbreken. Met behulp van Hex Trace kunt u bepalen of er een probleem is met de taalinterpreter of de kabel doordat met deze functie wordt aangegeven welke informatie de printer ontvangt. U kunt Hex Trace verlaten door de printer uit te schakelen.

Waarden:

- Uit (standaardinstelling)
- Aan

## Testpagina's afdrukkwaliteit afdrukken

Gebruik deze instelling voor het volgende: Problemen met de afdrukkwaliteit, zoals strepen, opsporen. Als u deze instelling selecteert, worden er drie pagina's afgedrukt om u te helpen bij het evalueren van de afdrukkwaliteit:

- Een tekstpagina met printerinformatie, cartridge-informatie, de huidige marge-instellingen en een

afbeelding.

- Twee pagina's met afbeeldingen.

# Afdrukken

- [Afdruktaak handmatig invoeren](#)
  - [Afdrukken op beide zijden van het papier \(handmatig dubbelzijdig\)](#)
  - [Meerdere pagina's afdrukken op één vel \(N per vel\)](#)
  - [Brochure afdrukken](#)
  - [Poster afdrukken](#)
  - [Afdrukken op briefhoofdpapier](#)
  - [Afdruktaak annuleren](#)
- 

## Afdruktaak handmatig invoeren

Met de handinvoer aan de voorkant van de printer kan telkens slechts één vel afdruk materiaal worden ingevoerd.

Wanneer u de handinvoer gebruikt, stuurt u de afdruktaak naar de printer voordat u het afdruk materiaal plaatst. Als de printer gereed is, wordt de lampjesreeks voor Vul handinvoer weergegeven. Plaats vervolgens het materiaal.



U kunt als volgt een afdruktaak handmatig invoeren:

1. Selecteer Bestand → Afdrukken in de softwaretoepassing op de computer.
2. Klik op Eigenschappen (of Opties, Printer of Instellingen, afhankelijk van de toepassing) om de instellingen van het printerstuurprogramma te bekijken.
3. Klik op het tabblad Paper (Papier).

4. Selecteer Manual paper (Handinvoer) in de keuzelijst Paper tray (Papierlade).
5. Selecteer het juiste papierformaat en de papiersoort.
6. Klik op OK.
7. Klik op OK in het afdrukvenster om de afdruktaak naar de printer te sturen.

Op de printer wordt de lampjesreeks voor Vul handinvoer weergegeven.

8. Plaats een vel van het geselecteerde afdrukmetaal met de afdrukzijde naar boven in het midden van de handinvoer, maar uitsluitend tot het punt waar de voorkant van het vel contact kan maken met de papiergeleiders.
  - o Houd transparanten bij de randen vast en raak de afdrukzijde niet aan. Olie op uw vingers kan de afdrukkwaliteit negatief beïnvloeden.
  - o Plaats enveloppen met de klepzijde omlaag en met de ruimte voor de postzegel op de aangegeven plaats.
  - o Voer briefhoofdpapier met de afdrukzijde naar boven in, met de bovenkant van het vel naar voren gericht.
  - o Als u problemen hebt met de papierinvoer, draait u het papier om.
9. Pas de papiergeleiders aan de breedte van het afdrukmetaal aan.
10. Houd beide zijden van het afdrukmetaal dicht bij de handinvoer en duw het in de printer totdat het automatisch wordt vastgegrepen.



Er volgt een korte pauze tussen het moment waarop de printer het afdrukmetaal vastgrijpt en het moment waarop het metaal wordt ingevoerd in de printer.



**LET OP:** Duw het afdrukmetaal niet te ver in de handinvoer. Dit kan tot papierstoringen leiden.

---

# Afdrukken op beide zijden van het papier (handmatig dubbelzijdig)

U kunt afdrukkosten besparen door af te drukken op beide zijden van het papier.

Hoewel u Lade 1 of de lade voor 550 vel kunt gebruiken om de eerste zijde van de dubbelzijdige afdruktaak af te drukken, kunt u de tweede zijde alleen afdrukken met behulp van Lade 1.

U kunt opgeven hoe u de taak dubbelzijdig wilt laten afdrukken: Lange zijde of Korte zijde.

- Met Lange zijde vindt inbinding aan de lange zijde van de pagina plaats (de linkerzijde bij de afdrukstand staand en de bovenzijde bij de afdrukstand liggend).

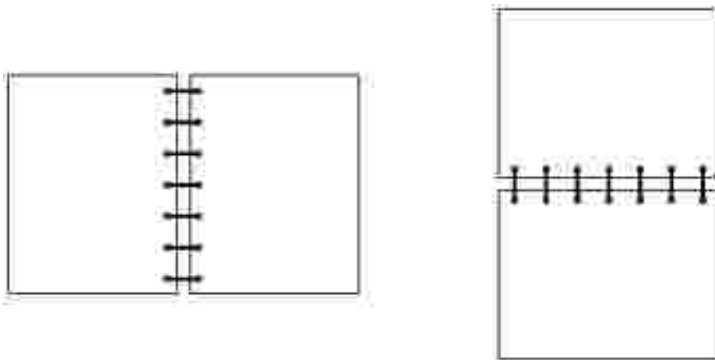

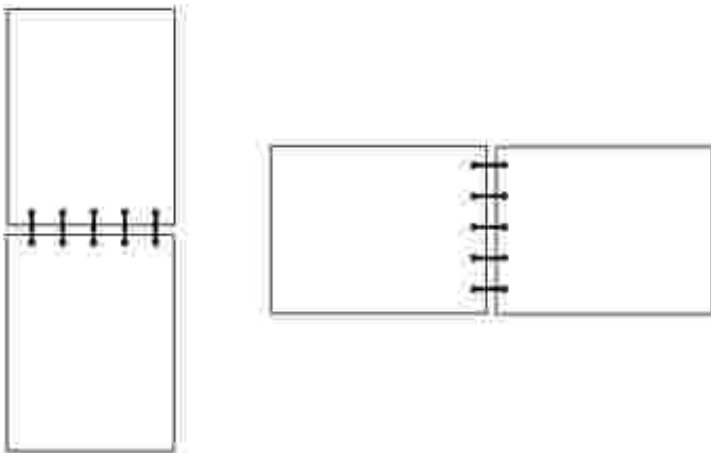

- Met Korte zijde vindt inbinding aan de korte zijde van de pagina plaats (de bovenzijde bij de afdrukstand staand en de linkerzijde bij de afdrukstand liggend).



U kunt als volgt een afdruktaak handmatig dubbelzijdig afdrukken:

1. Selecteer Bestand → Afdrukken in de softwaretoepassing op de computer.
2. Klik op Eigenschappen (of Opties, Printer of Instellingen, afhankelijk van de toepassing) om de instellingen van het printerstuurprogramma te bekijken.

3. Selecteer 2-sided printing (2-zijdig afdrucken) op het tabblad Page Layout (Pagina-indeling).
4. Selecteer Long Edge (Lange zijde) of Short Edge (Korte zijde).
5. Selecteer Manual 2-sided printing (Handmatig 2-zijdig afdrucken).
6. Klik op het tabblad Paper (Papier).
7. Selecteer de gewenste Input options (Invoeropties) voor de afdrucktaak.
8. Klik op OK.
9. Klik op OK in het afdruckvenster.

De printer drukt eerst alle overige pagina's af. Nadat de eerste zijde van uw taak is afgedrukt, gaat het lampje Laad papier  branden en knippert het lampje Doorgaan .

10. Plaats het papier terug in de printer met de reeds afgedrukte zijde naar boven en de bovenkant van de pagina richting voorkant van de lade.

---

## Meerdere pagina's afdrucken op één vel (N per vel)

De instelling Multipage Printing (N-up) (Meerdere pagina's afdrucken op één vel (N per vel)) wordt gebruikt om meerdere pagina's af te drukken op één vel papier. Zo betekent 2 per vel bijvoorbeeld dat er twee pagina's worden afgedrukt op één vel, 4 per vel dat er vier pagina's op één vel worden afgedrukt, enzovoort.

De instellingen Multipage Orde (N/vel-volgorde), Multipage View (N/vel-beeld) en Multipage Border (N/vel-rand) worden gebruikt door de printer om de volgorde en afdruckstand van de pagina's te bepalen en om aan te geven of er een rand rond elke pagina moet worden afgedrukt.

1. Selecteer Bestand → Afdrucken in de softwaretoepassing op de computer.
2. Klik op Eigenschappen (of Opties, Printer of Instellingen, afhankelijk van de toepassing) om de instellingen van het printerstuurprogramma te bekijken.
3. Selecteer op het tabblad Page Layout (Pagina-indeling) het aantal beelden per vel (uit het gedeelte N/vel) en de gewenste afdruckstand voor het papier.

De positie hangt af van het aantal beelden en de afdruckstand van de beelden (staand of liggend).

Als u bijvoorbeeld 4 per vel selecteert in de afdruckstand staand, is het resultaat afhankelijk van de waarde die u kiest voor N/vel-volgorde:

Across (Over)

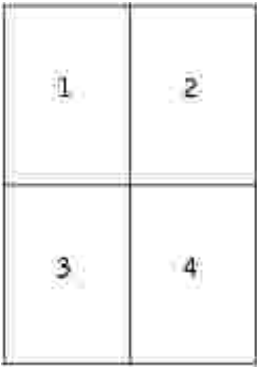

Down (Omlaag)

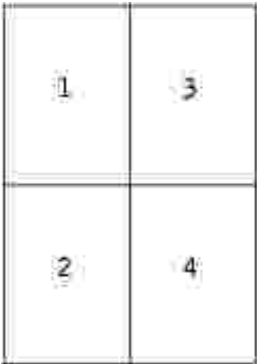

4. Als u een zichtbare rand wilt afdrukken rond elk paginabeeld selecteert u Print page borders (Paginaranden afdrukken).
5. Klik op OK.
6. Klik op OK in het afdrukvenster om de afdruktaak naar de printer te sturen.

---

## Brochure afdrukken

Met de instelling Booklet (Brochure) kunt u meerdere pagina's afdrukken in de vorm van een brochure zonder het document opnieuw te hoeven opmaken om de pagina's in de juiste volgorde te kunnen afdrukken. De pagina's worden zodanig afgedrukt dat het de pagina's van het voltooide gesorteerde document tot een brochure kunnen worden gevouwen.

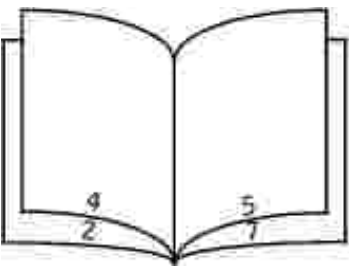

Als het document een groot aantal pagina's bevat, kan een brochure te veel pagina's bevatten, zodat het vouwen wordt bemoeilijkt. als u een vrij grote brochure afdrukt, kunt u gebruikmaken van de optie Vellen



per bundel om op te geven hoeveel fysieke pagina's in één bundel worden opgenomen. Het benodigde aantal bundels wordt afgedrukt op de printer, waarna u de bundels kunt inbinden tot één brochure. Afdrukken in bundels helpt u bij het gelijkmatiger uitlijnen van de buitenranden van de pagina's.

U moet opgeven of u al dan niet gebruik wilt maken van de opties voor dubbelzijdig afdrukken voordat u de brochurefunctie selecteert. Als u de brochurefunctie kiest, worden de bedieningselementen voor de opties voor dubbelzijdig afdrukken grijs weergegeven en blijft de als laatste gebruikte instelling actief.

1. Selecteer Bestand →Afdrukken in de softwaretoepassing op de computer.
2. Klik op Eigenschappen (of Opties, Printer of Instellingen, afhankelijk van de toepassing) om de instellingen van het printerstuurprogramma te bekijken.
3. Klik op More Page Layout Options (Meer opties voor pagina-indeling) op het tabblad Page Layout (Pagina-indeling).
4. Klik op Brochure (Booklet).
5. Als u een grote afdruktaak hebt, kunt u de optie Sheets per Bundle (Vellen per bundel) gebruiken.
6. Selecteer de juiste inbindrand voor de afdruktaak.
7. Als u een zichtbare vouwmarkering wilt afdrukken op de pagina's selecteert u Print fold mark (Vouwmarkering afdrukken).
8. Klik tweemaal op OK.
9. Klik op OK in het afdrukvenster om de afdruktaak naar de printer te sturen.

---

## Poster afdrukken

Met de instelling Poster kunt u één afbeelding afdrukken over meerdere pagina's heen. Nadat u de pagina's hebt afgedrukt, kunt u deze samenvoegen tot één grote afbeelding.

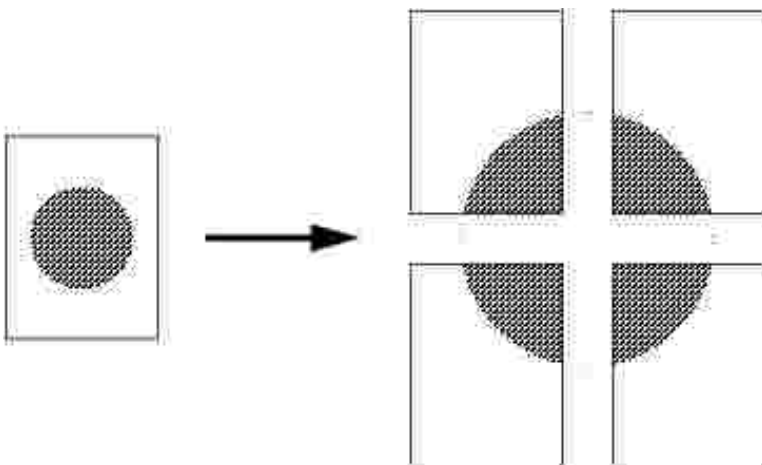

1. Selecteer Bestand →Afdrukken in de softwaretoepassing op de computer.

2. Klik op Eigenschappen (of Opties, Printer of Instellingen, afhankelijk van de toepassing) om de instellingen van het printerstuurprogramma te bekijken.
  3. Klik op More Page Layout Options (Meer opties voor pagina-indeling) op het tabblad Page Layout (Pagina-indeling).
  4. Klik op Poster.
  5. Selecteer het gewenste posterformaat door het aantal pagina's te kiezen dat u wilt gebruiken voor de poster.
  6. Als u bijsnijdmarkeringen wilt afdrukken op de pagina's selecteert u Print crop marks (Bijsnijdmarkeringen afdrukken).
  7. Selecteer de hoeveelheid overlapping voor elke pagina.
  8. Klik tweemaal op OK.
  9. Klik op OK in het afdrukvenster om de afdruktaak naar de printer te sturen.
- 

## Afdrukken op briefhoofdpapier

Als u wilt afdrukken op briefhoofdpapier, moet u ervoor zorgen dat het papier in de juiste stand wordt geladen.

1. Controleer of het briefhoofdpapier correct is geladen op basis van de papierbron die u gebruikt:
  - o Tray 1 or 2 (Lade 1 of 2)-Voer het briefhoofdpapier in met de voorbedrukte zijde naar beneden. De bovenkant van het papier met het logo moet zich aan de voorkant van de lade bevinden.
  - o Manual feeder (Handinvoer)-Voer het briefhoofdpapier met de afdrukzijde naar voren in, met de bovenkant van het vel naar voren gericht.

 **OPMERKING:** Als u de handinvoer gebruikt, stuurt u eerst de afdruktaak naar de printer en laadt u vervolgens briefhoofdpapier als op de printer de lampjesreeks Vul handinvoer wordt weergegeven (zie [Afdruktaak handmatig invoeren](#)).

2. Selecteer Bestand →Afdrukken in de softwaretoepassing op de computer.
3. Klik op Eigenschappen (of Opties, Printer of Instellingen, afhankelijk van de toepassing) om de instellingen van het printerstuurprogramma te bekijken.
4. Klik op het tabblad Paper (Papier).
5. Selecteer Letterhead (Briefhoofdpapier) in de keuzelijst Paper type (Papiersoort).
6. Selecteer het juiste papierformaat en de lade.
7. Klik op OK.
8. Klik op OK in het afdrukvenster om de afdruktaak naar de printer te sturen.

---

## Afdruktaak annuleren

Een afdruktaak kan worden geannuleerd vanaf het bedieningspaneel of vanaf de computer. De lampjesreeks Taak annuleren wordt op het bedieningspaneel weergegeven tijdens het annuleren van de taak.



## Vanaf het bedieningspaneel van de printer

Druk op Annuleren  om de taak te annuleren die op dat moment wordt afgedrukt.

## Vanaf de computer

1. Alleen voor Windows XP: Klik op Start→Configuratiescherm→Printers en andere hardware→Printers en faxapparaten.

Voor alle andere besturingssystemen: Klik op Start→Instellingen→Printers.

2. Dubbelklik op de printer die u hebt gekozen voor de afdruktaak.

Er wordt nu een lijst met afdruktaken weergegeven.

3. Klik met de rechtermuisknop op het document waarvoor u het afdrukken wilt stoppen en klik vervolgens op Annuleren.

# Printer onderhouden

- [Supplies bestellen](#)
  - [Supplies bewaren](#)
  - [Tonercartridge vervangen](#)
  - [Belichtingstrommel vervangen](#)
  - [Lens van printerkop reinigen](#)
  - [Stuurprogramma's verwijderen](#)
- 

## Supplies bestellen

Als de printer is aangesloten op het netwerk, typt u het IP-adres van de printer in uw webbrowser om het Dell Configuration Web Tool te starten en klikt u op de koppeling voor de tonervoorraad.

1. Klik op Start→Programma's of Alle programma's→Dell Printers→Dell Laser Printer 1710→Dell Printer Supplies–Laser.
  2. Het venster Order Toner Cartridges (Tonercartridges bestellen) wordt weergegeven.
    - a. Kies uw printermodel uit de keuzelijst op het scherm.
    - b. Typ de servicecode van de Dell printer in het daarvoor bestemde veld.

Uw servicecode is te vinden aan de binnenzijde van de voorklep van de printer.
    - c. Klik op Visit Dell's cartridge ordering web site (Dell website bezoeken voor bestellen van cartridges).
  3. Bestel toner via het web op [www.dell.com/supplies](http://www.dell.com/supplies).
- 

## Supplies bewaren

### Afdruk materiaal bewaren

Gebruik de volgende richtlijnen voor de juiste opslag van afdruk materiaal. Hiermee voorkomt u problemen met de papierdoorvoer en een onregelmatige afdrukkwaliteit:

- U kunt afdruk materiaal het beste bewaren in een omgeving met een temperatuur van rond de 21 °C en een relatieve luchtvochtigheid van 40%.
- Plaats dozen met afdruk materiaal liever niet direct op de vloer, maar op pallets of op planken aan de

muur.

- Als u losse pakken afdrukmetaal niet in de oorspronkelijke doos bewaart, legt u de pakken op een vlakke ondergrond, zodat de randen niet omkrullen of kreuken.
- Plaats niets boven op de pakken afdrukmetaal.

## Toner cartridge bewaren

Bewaar de toner cartridge in de originele verpakking zolang u de cartridge nog niet hoeft te gebruiken.

Bewaar de toner cartridge niet op de volgende plaatsen:

- Een omgeving met een temperatuur die hoger is dan 40 °C.
- Een omgeving met een sterk wisselende luchtvochtigheidsgraad en temperatuur.
- In direct zonlicht.
- Op stoffige plaatsen.
- Gedurende langere tijd in een auto.
- Een omgeving waar zich bijtende stoffen bevinden.
- Een omgeving met zilte lucht.

---

## Toner cartridge vervangen

U kunt bij benadering vaststellen hoeveel toner er nog in de cartridge zit door het configuratieblad met printerinstellingen af te drukken. Zo kunt u nagaan of u nieuwe supplies dient te bestellen. Zie [Het configuratieblad met printerinstellingen afdrukken](#) voor meer informatie over het afdrukken van het desbetreffende blad.

Als het lampje Toner bijna op brandt, is de toner cartridge bijna leeg. Wanneer dit lampje brandt, kunt u nog even doorgaan met afdrukken. De afdrukkwaliteit neemt echter af omdat er minder toner beschikbaar is.



Wanneer het lampje Toner bijna op brandt of wanneer de afdrucken vaag zijn, verwijdert u de tonercartridge. Schud deze goed heen en weer om de resterende toner te kunnen gebruiken. Plaats de cartridge vervolgens opnieuw in de printer en ga door met afdrucken. Herhaal deze procedure enkele keren totdat de afdruk vaag blijft. Vervang in dat geval de tonercartridge.

Vervang de tonercartridge als volgt:

1. Open de voorklep door op de knop aan de linkerkant van de printer te drukken en de klep te laten zakken.



**⚠ VOORZICHTIG:** Stel de tonercartridge tijdens de vervanging niet gedurende langere tijd bloot aan direct licht. Langdurige blootstelling aan licht kan tot problemen met de afdrukkwaliteit leiden.

2. Druk op de knop op de basis van de tonercartridge-eenheid.

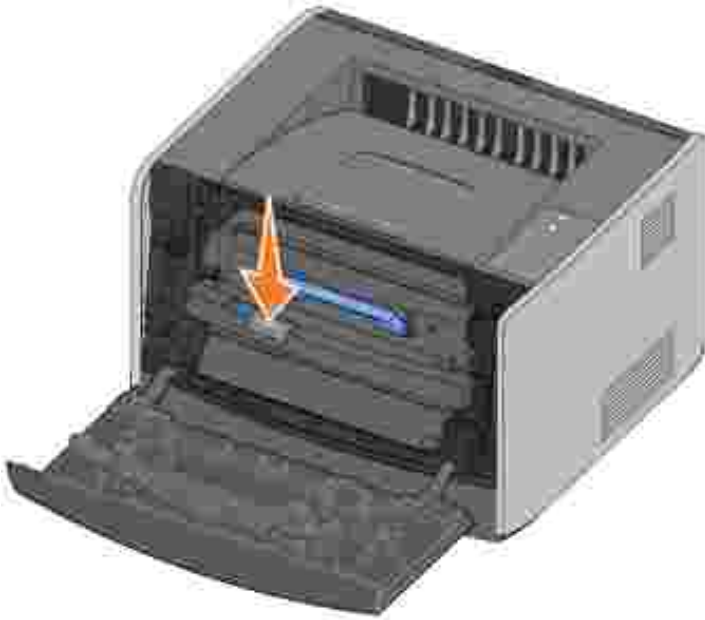

3. Trek de tonercartridge omhoog en naar buiten aan de handgreep.



4. Haal de nieuwe tonercartridge uit de verpakking.

5. Draai de cartridge in alle richtingen om de toner te verdelen.



6. Plaats de nieuwe tonercartridge door de witte rollen op de tonercartridge uit te lijnen met de witte pijlen op de rails van de belichtingstrommel en de tonercartridge zo ver mogelijk naar binnen te schuiven. De toner is correct geïnstalleerd als deze *vastklikt*.



7. Sluit de voorklep.

---

## Belichtingstrommel vervangen

U kunt controleren of de belichtingstrommel bijna vol is door het configuratieblad met printerinstellingen af te drukken. Zo kunt u nagaan of u nieuwe supplies dient te bestellen. Zie [Het configuratieblad met printerinstellingen afdrukken](#) voor meer informatie over het afdrukken van het desbetreffende blad.

Om de afdrukkwaliteit te waarborgen en schade aan de printer te voorkomen, kunt u niet meer afdrukken met de printer zodra de belichtingstrommel het maximumaantal van 40.000 pagina's heeft bereikt. De printer waarschuwt u automatisch voordat de belichtingstrommel dit aantal bereikt. Zie [Belichtingstrommel vervangen](#) voor meer informatie.



Wanneer het lampje Vervang belichtingstrommel gaat branden, dient u onmiddellijk een nieuwe trommel te bestellen. Hoewel de printer mogelijk nog naar behoren werkt wanneer de belichtingstrommel het officiële maximumaantal (30.000 pagina's) heeft bereikt, neemt de afdrukkwaliteit aanzienlijk af. Na 40.000 pagina's stopt de belichtingstrommel met afdrucken.



- ➔ **LET OP:** Stel de tonercartridge of de nieuwe belichtingstrommel tijdens de vervanging van de belichtingstrommel niet gedurende langere tijd bloot aan direct licht. Langdurige blootstelling aan licht kan tot problemen met de afdrukkwaliteit leiden.

De belichtingstrommel vervangen:

1. Open de voorklep door op de knop aan de linkerkant van de printer te drukken en de klep te laten zakken.



2. Trek de tonercartridge-eenheid uit de printer door aan de handgreep voor de tonercartridge te trekken.

 **OPMERKING:** Druk niet op de knop op de basis van de tonercartridge-eenheid.



Plaats de tonercartridge-eenheid op een vlakke, schone ondergrond.

3. Druk op de knop op de basis van de tonercartridge-eenheid.



4. Trek de tonercartridge omhoog en naar buiten aan de handgreep.





5. Haal de nieuwe belichtingstrommel uit de verpakking.
6. Plaats de tonercartridge in de nieuwe tonercartridge-eenheid door de witte rollen op de tonercartridge uit te lijnen met de witte pijlen op de rails van de belichtingstrommel en de tonercartridge zo ver mogelijk naar binnen te schuiven. De toner is correct geïnstalleerd als deze *vastklikt*.



7. Plaats de tonercartridge-eenheid in de printer door de blauwe pijlen op de geleiders van de tonercartridge-eenheid uit te lijnen met de blauwe pijlen op de rails in de printer en de tonercartridge-eenheid zo ver mogelijk naar binnen te schuiven.



8. Nadat u de belichtingstrommel hebt vervangen, moet u de teller voor de belichtingstrommel op nul zetten. U kunt de teller op nul zetten door op de knop Annuleren  te drukken totdat alle lampjes één voor één gaan knipperen.

 **LET OP:** Als u de teller van de belichtingstrommel op nul zet zonder de belichtingstrommel te vervangen, kan de printer beschadigd raken en uw garantie komen te vervallen.

9. Sluit de voorklep.

---

## Lens van printerkop reinigen

U kunt bepaalde problemen met de afdrukkwaliteit oplossen door de lens van de printerkop te reinigen.

1. Zet de printer uit.
2. Open de voorklep door op de knop aan de linkerkant van de printer te drukken en de klep te laten zakken.



3. Verwijder de tonercartridge-eenheid uit de printer door aan de handgreep voor de tonercartridge te trekken.

 **OPMERKING:** Druk niet op de knop op de basis van de tonercartridge-eenheid.



Plaats de tonercartridge-eenheid op een vlakke, schone ondergrond.

 **LET OP:** Stel de tonercartridge-eenheid niet gedurende langere tijd bloot aan direct licht. Langdurige blootstelling aan licht kan tot problemen met de afdrukkwaliteit leiden.

4. Zoek de glazen lens van de printerkop op. Deze bevindt zich in de uitsparing aan de bovenkant van de

printer.

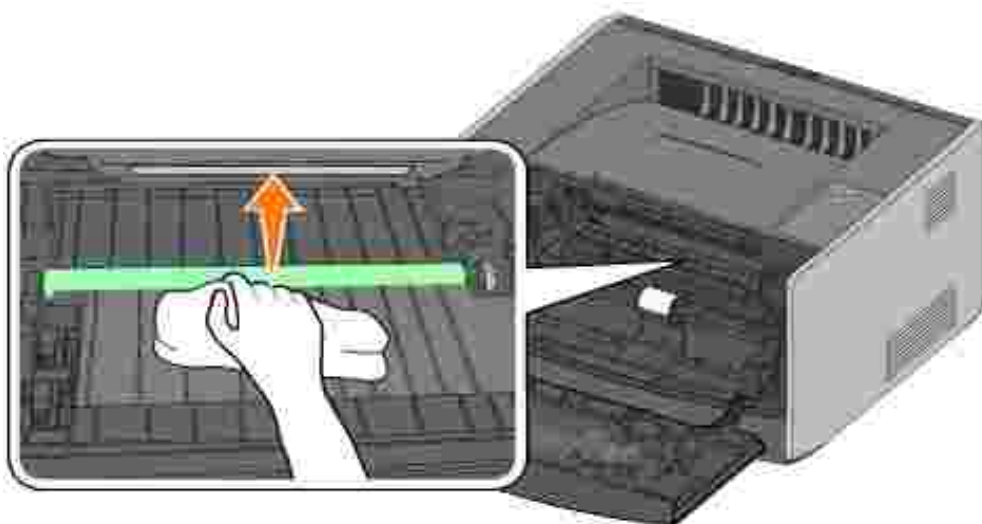

5. Veeg de lens van de printerkop voorzichtig af met een schone, droge en pluisvrije doek.

**⚠ LET OP:** Als u geen schone, droge en pluisvrije doek gebruikt, kan de lens van de printerkop beschadigd raken.

6. Plaats de tonercartridge-eenheid in de printer door de blauwe pijlen op de geleiders van de tonercartridge-eenheid uit te lijnen met de blauwe pijlen op de rails in de printer en de tonercartridge-eenheid zo ver mogelijk naar binnen te schuiven.



7. Sluit de voorklep.

8. Schakel de printer in.

---

## Stuurprogramma's verwijderen

De cd *Stuurprogramma's en hulpprogramma's* bevat stuurprogramma's en hulpprogramma's voor uw printer en optionele apparaten. De cd bevat tevens een programma voor het verwijderen van printersoftware om alle op dat moment geïnstalleerde printersoftware of printerobjecten te verwijderen.

U kunt op twee manieren toegang krijgen tot dit programma:

- Alleen voor Windows XP: Klik op Start→Configuratiescherm→Printers en andere hardware→Printers en faxapparaten.

Voor alle andere besturingssystemen: Klik op Start→Instellingen→Printers.

- a. Selecteer het printerobject dat u wilt verwijderen en klik met de rechtermuisknop.
  - b. Selecteer het Dell Software Uninstall (Dell programma voor verwijderen van printersoftware).
  - c. Selecteer de onderdelen die u wilt verwijderen en klik op Next (Volgende).
  - d. Klik op Uninstall Now (Nu verwijderen).
  - e. Klik op OK als de software is verwijderd.
- Klik op Start→Programma's of Alle programma's→Dell Printers→Dell Laser Printer 1710→Dell Printer Software Uninstall.
    - a. Selecteer de onderdelen die u wilt verwijderen en klik op Next (Volgende).
    - b. Klik op Uninstall Now (Nu verwijderen).
    - c. Klik op OK als de software is verwijderd.

# Problemen oplossen

- Algemene problemen
  - Problemen met afdrukkwaliteit
  - Bellen voor onderhoud
- 

## Algemene problemen

Gebruik de volgende tabel om oplossingen te vinden voor afdrukproblemen die u tegenkomt. Als u het probleem niet kunt oplossen, neemt u contact op met Dell op [support.dell.com](http://support.dell.com). Mogelijk moet een printeronderdeel worden gereinigd of vervangen door een servicetechnicus.

De afdruk wordt licht, maar het lampje Toner bijna op   /Vervang trommel   brandt niet.

Verwijder de tonercartridge en schud deze goed heen en weer om de resterende toner te kunnen gebruiken. Plaats de cartridge vervolgens opnieuw in de printer en ga door met afdrukken. Herhaal deze procedure enkele keren totdat de afdruk vaag blijft. Vervang in dat geval de tonercartridge. Raadpleeg [Toner cartridge vervangen](#) voor meer informatie.

Het lampje Toner bijna op   /Vervang trommel   brandt (maar knippert niet).

Verwijder de tonercartridge en schud deze goed heen en weer om de resterende toner te kunnen gebruiken. Plaats de cartridge vervolgens opnieuw in de printer en ga door met afdrukken. Herhaal deze procedure enkele keren totdat de afdruk vaag blijft. Vervang in dat geval de tonercartridge. Raadpleeg [Toner cartridge vervangen](#) voor meer informatie.

Het lampje Toner bijna op   /Vervang trommel   knippert.

De belichtingstrommel is bijna vol en moet worden vervangen. Bestel onmiddellijk een nieuwe belichtingstrommel en raadpleeg [Belichtingstrommel vervangen](#) voor meer informatie.

De lampjes Toner bijna op   /Vervang trommel   en Fout ! knipperen.

De belichtingstrommel is vol en moet worden vervangen. De printer drukt niet verder af totdat de belichtingstrommel is vervangen. Raadpleeg [Belichtingstrommel vervangen](#) voor meer informatie.

Het lampje Laad papier   brandt, hoewel er papier aanwezig is in de lade voor 250 vel of de lade voor 550 vel.

Controleer of de lade volledig naar binnen is geduwd.

De printer staat aan en het lampje Fout ! brandt.

Controleer of de printerklep is gesloten.

De lampjes op het bedieningspaneel gaan niet branden als de printer wordt ingeschakeld.

- Wacht even en kijk of de lampjes gaan branden. Dit kan enkele seconden duren.
- Controleer of het netsnoer goed is aangesloten aan de achterzijde van de printer en op het stopcontact.

Pagina's zijn leeg.

- Mogelijk is de tonercartridge leeg. Vervang de cartridge. Raadpleeg [Tonercartridge vervangen](#) voor meer informatie.
- Mogelijk is sprake van een softwarefout. Schakel de printer uit en opnieuw in.

De printer staat aan, maar er worden geen afdrucken gemaakt

- Controleer of de tonercartridge is geplaatst.
- Controleer of de parallelle, USB- of netwerkkabel goed is aangesloten op de connector aan de achterzijde van de printer.
- Druk op Doorgaan  om een pagina met menu-instellingen af te drukken om te bepalen of het probleem in de printer of in de computer zit.
- Als u een pagina met menu-instellingen kunt afdrucken, ligt het probleem bij de computer of de software.
- Als u geen pagina met menu-instellingen kunt afdrucken, neemt u contact op met Dell op [support.dell.com](http://support.dell.com).

U kunt de voorklep niet sluiten.



Controleer of de tonercartridge correct is geplaatst.

Er ontbreken onderdelen in de printer of bepaalde printeronderdelen zijn beschadigd.

Neem contact op met Dell op [support.dell.com](http://support.dell.com)

Papierstoringen verhelpen

Als er een papierstoring optreedt, stopt de printer en gaan op het bedieningspaneel de lampjes

Papier vast  en Doorgaan  branden. Druk kort tweemaal op Doorgaan  om de specifieke lampjesreeks voor de secundaire foutcode bij vastgelopen papier weer te geven.

Wij adviseren u de volledige papierbaan vrij te maken bij een papierstoring.

U kunt als volgt papierstoringen verhelpen:

1. Als u papier invoert vanuit een lade, verwijdert u de lade en verhelpt u eventuele papierstoringen.





2. Open de voorklep en verwijder de tonercartridge.



**OPMERKING:** Stel de tonercartridge niet gedurende langere tijd bloot aan direct licht. Langdurige blootstelling aan licht kan tot problemen met de afdrukkwaliteit leiden.

3. Verhelp eventuele papierstoringen in het gebied achter de tonercartridge.



4. Til de flap aan de voorzijde van de printer op en verwijder eventueel vastgelopen papier onder de flap.

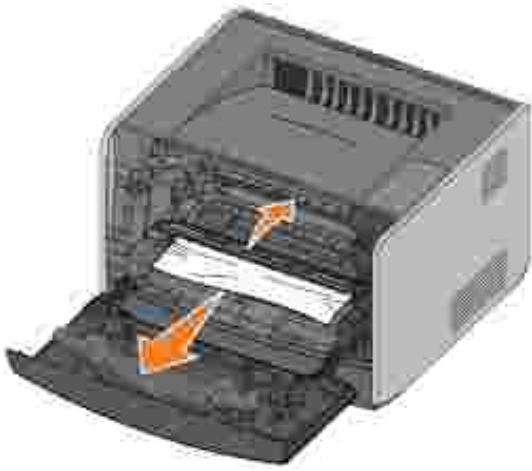

5. Open de achterklep en verhelp eventuele papierstoringen.

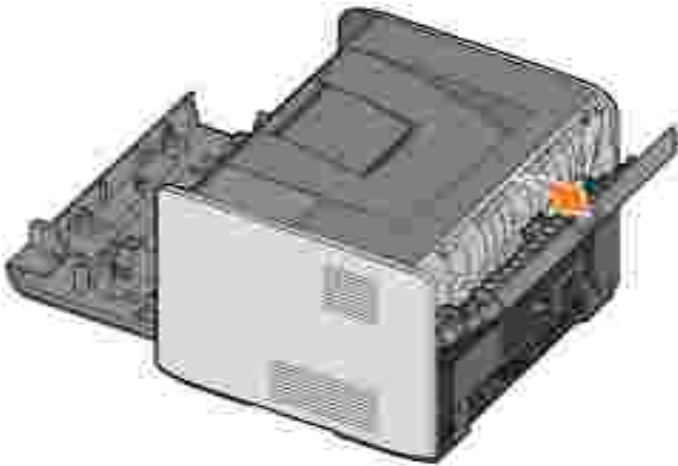

6. Nadat u de papierstoringen hebt verholpen, kunt u de tonercartridge terugplaatsen. Controleer vervolgens of alle printerkleppen en laden zijn gesloten en druk op Doorgaan



om het afdrucken te hervatten.



**OPMERKING:** De printer drukt de pagina's die de papierstoring hebben veroorzaakt opnieuw af.

## Problemen met afdrukkwaliteit

Gebruik de volgende tabel om oplossingen te vinden voor afdrukproblemen die u tegenkomt. Als u het probleem niet kunt oplossen, neemt u contact op met Dell op [support.dell.com](http://support.dell.com). Mogelijk moet een printeronderdeel worden gereinigd of vervangen door een servicetechnicus.

### Afdruk is te licht.

- De instelling voor Tonerintensiteit<sup>2</sup> is te licht.

- U gebruikt papier dat niet aan de printerspecificaties voldoet.
- De tonercartridge is bijna leeg.
- De tonercartridge is defect.

Probeer het volgende:

- Selecteer een andere instelling voor Tonerintensiteit<sup>2</sup> in het printerstuurprogramma voordat u de taak naar de printer stuurt.
- Laad papier uit een nieuw pak.
- Gebruik geen gestructureerd papier met een ruwe afwerking.
- Controleer of het papier dat u in de laden plaatst niet vochtig is.
- Vervang de tonercartridge. Zie [Toner cartridge vervangen](#).

Afdruk is te donker of de achtergrond is grijs.

- De instelling voor Tonerintensiteit <sup>2</sup> is te donker.
- De tonercartridge is defect.

Probeer het volgende:

- Selecteer een andere instelling voor Tonerintensiteit<sup>2</sup> in het printerstuurprogramma voordat u de taak naar de printer stuurt.
- Vervang de tonercartridge. Zie [Toner cartridge vervangen](#).

Er verschijnen witte strepen op de pagina.

De lens van de printerkop is vuil, of de tonercartridge of het verhittingsstation is defect.

Probeer het volgende:

- Reinig de lens van de printerkop.
- Vervang de tonercartridge. Zie [Toner cartridge vervangen](#).
- Vervang het verhittingsstation<sup>1</sup>.

Er verschijnen horizontale strepen op de pagina.

De tonercartridge of het verhittingsstation is mogelijk defect, leeg of versleten. Vervang de tonercartridge (zie [Toner cartridge vervangen](#)) of het verhittingsstation<sup>1</sup> indien nodig.

Er verschijnen verticale strepen op de pagina.

De toner wordt uitgesmeerd voordat deze met het papier wordt versmolten of de tonercartridge is defect.

Probeer het volgende:

- Als het papier stijf is, voert u het in vanuit een andere lader of via de handinvoer.
- Vervang de tonercartridge. Zie [Toner cartridge vervangen](#).

Afgedrukte pagina bevat onregelmatigheden.

- Papier heeft vocht geabsorbeerd vanwege hoge luchtvochtigheid.
- U gebruikt papier dat niet aan de printerspecificaties voldoet.
- Het verhittingsstation is versleten of defect.

Probeer het volgende:

- Plaats papier uit een nieuw pak in de papierlade.
- Gebruik geen gestructureerd papier met een ruwe afwerking.
- Controleer of de instelling voor de papiersoort in het printerstuurprogramma overeenkomt met het type papier dat u gebruikt.

- Vervang het verhittingsstation<sup>1</sup>.

Afdrukkwaliteit van transparanten is matig (Afdruk bevat lichte en donkere vlekken, de toner is uitgesmeerd of er verschijnen horizontale of verticale strepen.)

- U gebruikt transparanten die niet aan de printerspecificaties voldoet.
- De instelling Form Type (Papiersoort) in het printerstuurprogramma is ingesteld op een andere optie dan Transparency (Transparant).

Probeer het volgende:

- Gebruik alleen transparanten die worden aanbevolen door de fabrikant van de printer.
- Controleer of bij Form Type (Papiersoort) de optie Transparency (Transparant) is ingesteld.

Er verschijnen tonerspikkels op de pagina.

- De tonercartridge is defect.
- Het verhittingsstation is versleten of defect.
- Er bevindt zich toner in de papierbaan.

Probeer het volgende:

- Vervang de tonercartridge. Zie [Tonercartridge vervangen](#).
- Vervang het verhittingsstation<sup>1</sup>.
- Bel voor onderhoud.

Toner kan gemakkelijk van het papier worden gewreven bij het hanteren van de vellen.

- De instelling Paper Texture (Papierstructuur) in het printerstuurprogramma komt niet overeen met het type (speciaal) papier dat u gebruikt.
- De instelling Paper Weight (Papiergewicht) in het printerstuurprogramma komt niet overeen met het type (speciaal) papier dat u gebruikt.
- Het verhittingsstation is versleten of defect.

Probeer het volgende:

- Wijzig Paper Texture<sup>2</sup> (Papierstructuur) van Normal (Normaal) in Smooth (Glad) of Rough (Ruw).
- Wijzig Paper Weight<sup>2</sup> (Papiergewicht) van Plain (Gewoon) in CardStock (Karton) (of ander geschikt gewicht).
- Vervang het verhittingsstation<sup>1</sup>.

Ongelijke afdrukdichtheid.

De tonercartridge is defect. Vervang de tonercartridge. Zie [Tonercartridge vervangen](#).

Er verschijnen schaduwafbeeldingen op de pagina.

- De instelling Form Type (Papiersoort) in het printerstuurprogramma is onjuist ingesteld.
- Toner in de tonercartridge is bijna leeg.

Probeer het volgende:

- Controleer of de instelling Form Type (Papiersoort) in het printerstuurprogramma overeenkomt met het type (speciaal) papier dat u gebruikt.
- Vervang de tonercartridge. Zie [Tonercartridge vervangen](#).

Er wordt op slechts één zijde van de pagina afgedrukt.

De tonercartridge is niet correct geplaatst. Verwijder de tonercartridge en plaats deze vervolgens opnieuw.

De marges zijn onjuist.

De instelling Form Size (Papierformaat) in het printerstuurprogramma wijkt af van het formaat van het papier dat in de lade is geplaatst. Stel het papierformaat in op de juiste waarde en druk de taak vervolgens opnieuw af.

De afdruk is scheef.

- De geleiders in de geselecteerde lader bevinden zich niet in de juiste positie voor het formaat van het papier dat in de lade is geplaatst.
- De geleiders van de handinvoer bevinden zich niet in de juiste positie voor het formaat van het papier dat in de invoer is geplaatst.

Probeer het volgende:

- Verplaats de geleiders in de lade zodat deze tegen de zijkanten van het papier rusten.
- Verplaats de geleiders van de handinvoer zodat deze tegen de zijkanten van het papier rusten.

Afgedrukte pagina's zijn leeg.

De tonercartridge is defect of leeg. Vervang de tonercartridge. Zie [Toner cartridge vervangen](#).

Afgedrukte pagina's zijn helemaal zwart

De tonercartridge is defect of de printer heeft onderhoud nodig.

Probeer het volgende:

- Vervang de tonercartridge. Zie [Toner cartridge vervangen](#).
- Bel voor onderhoud.

Het papier krult heel erg bij het afdrukken en bij de uitvoer in de lade.

De instelling Paper Texture (Papierstructuur) in het printerstuurprogramma komt niet overeen met het type (speciaal) papier dat u gebruikt. Wijzig Paper Texture<sup>2</sup> (Papierstructuur) van Rough (Ruw) in Normal (Normaal) of Smooth (Glad).

<sup>1</sup> Bel een servicetechnicus om het verhitingsstation te vervangen.

<sup>2</sup> Deze instelling kan worden gewijzigd via het configuratieprogramma voor lokale printer. Zie [Dell Local Printer Settings Utility](#) voor meer informatie.

---

## Bellen voor onderhoud

Controleer het volgende voordat u belt voor onderhoud:

- Is het netsnoer aangesloten op de printer?
- Is het netsnoer rechtstreeks aangesloten op een correct geaard stopcontact?

- Is de printer correct aangesloten op de computer?
- Zijn alle andere apparaten die op de printer zijn geïnstalleerd, aangesloten en ingeschakeld?
- Is het stopcontact uitgeschakeld via een schakelaar?
- Is een zekering doorgeslagen?
- Heeft er zich een stroomstoring voorgedaan?
- Is een tonercartridge in de printer geplaatst?
- Is de printerklep helemaal gesloten?

Als alle andere adviezen niet helpen, schakelt u de printer uit en opnieuw in. Als de printer nog steeds niet goed werkt, belt u vervolgens voor onderhoud. Als u kunt afdrukken, drukt u op Doorgaan  om een pagina met menu-instellingen af te drukken. Hierop worden het printermodel en andere gegevens vermeld die de servicetechnicus wellicht nodig heeft.

Neem contact op met Dell op [support.dell.com](http://support.dell.com) voor meer informatie.

# Printerspecificaties

- [Overzicht](#)
  - [Omgevingspecificaties](#)
  - [Geluidsniveaus](#)
  - [Emulatie, compatibiliteit en aansluitingen](#)
  - [Ondersteunde besturingssystemen](#)
  - [Richtlijnen voor afdruk materiaal](#)
  - [Kabels](#)
  - [Certificeringen](#)
- 

## Overzicht

	1710	1710n
Basisgeheugen	16 MB	32 MB
Maximaal geheugen	144 MB	160 MB
Aansluitingen	Parallel en USB	Parallel en USB 10/100BaseT Ethernet
Verzonden met tonercartridge Aantal pagina's bij ca. 5% dekking	3.000 pagina's	3.000 pagina's
Verwerkingscapaciteit (gemiddeld)	500 pagina's per maand	500 pagina's per maand
Verwerkingscapaciteit (maximaal)	10.000 pagina's per maand	10.000 pagina's per maand
Levensduur van de printer	120.000 pagina's	120.000 pagina's

---

## Omgevingspecificaties

Omstandigheid	Temperatuur	Relatieve luchtvochtigheid (niet-condenserend)	Hoogte
Werking	16 tot 32 °C	8 tot 80%	0 tot 2500 meter
Opslag	0 tot 40 °C	8 tot 80%	
Vervoer	-20 tot 40 °C	8 tot 95%	0,25 atmosferische druk (vergelijkbaar met 10.300 meter)

---

## Geluidsniveaus

De volgende metingen zijn uitgevoerd conform ISO 7779 en gerapporteerd overeenkomstig ISO 9296.

Gemiddelde geluidsdruk in dBA op 1 meter afstand	
Afdrukken	52 dBA
Inactief (stand-bymodus)	30 dBA

## Emulatie, compatibiliteit en aansluitingen

Emulaties	PostScript 3, PCL 6
Compatibiliteit	Windows 98 SE/Me, Windows 2000, Windows NT 4.0, Windows XP, Windows Server 2003
Aansluitingen	Parallel en USB 10/100BaseTx Ethernet (uitsluitend 1710n)

## MIB-compatibiliteit

Een MIB (Management Information Base) is een database met informatie over netwerkapparaten (zoals adapters, bridges, routers of computers). Deze informatie helpt netwerkbeheerders bij het beheren van het netwerk (het analyseren van prestaties, verkeer, fouten, enz.). De Dell Laserprinter 1710 voldoet aan de standaard MIB-specificaties in de industrie, waardoor de printer kan worden herkend door verschillende printer- en netwerkbeheersystemen, zoals Dell OpenManage™, IT Assistant, Hewlett-Packard OpenView, CA Unicenter, Hewlett-Packard Web JetAdmin, Lexmark MarkVision Professional, enz.

## Ondersteunde besturingssystemen

De Dell Laserprinter 1710 ondersteunt:

- Microsoft Windows 98 tweede editie
- Microsoft Windows Me
- Microsoft Windows XP
- Microsoft Windows x64
- Microsoft Windows NT 4.00
- Microsoft Windows NT 4.00 Server
- Microsoft Windows 2000 Professional
- Microsoft Windows 2000 Server



- Microsoft Windows 2000 Advanced Server
  - Microsoft Windows Server 2003
  - Novell® NetWare® 5.x, 6.x inclusief ondersteuning voor NDPS/iPrint
  - Novell Distributed Print Services™ (NDPS™) 2.0 of later met Novell NDPS IP Gateway
  - Red Hat Enterprise 3.0
  - SuSE Enterprise Linux 8.0, 9.0
  - SuSE Linux 9.1, 9.2, 9.3
  - Debian 3.0 rev 2, 3.1
  - Linspire 4.5
  - Red Flag 4.0 (uitsluitend Vereenvoudigd Chinees)
  - Mac OS 9.2 en OS 10,2
- 

## Richtlijnen voor afdruk materiaal

Als u het juiste papier of ander afdruk materiaal selecteert, vermindert het aantal afdruk problemen. Maak altijd eerst enkele proefafdrukken voordat u grote hoeveelheden van een bepaalde papiersoort aanschaft.

 **VOORZICHTIG:** Tijdens het afdrukproces van dit apparaat wordt het afdruk materiaal verhit waardoor bepaalde papiersoorten dampen kunnen afgeven. U moet het gedeelte met informatie over het selecteren van het juiste afdruk materiaal in de gebruikershandleiding aandachtig doorlezen om te voorkomen dat er schadelijke stoffen vrij kunnen komen.

- Gebruik xerografisch papier van 75 g/m<sup>2</sup>).
- Gebruik transparanten die speciaal zijn ontworpen voor laserprinters.
- Gebruik etiketten die speciaal zijn ontworpen voor laserprinters.
- Gebruik enveloppen die zijn gemaakt van papier met een gewicht van 90 g/m<sup>2</sup>. Teneinde het aantal papierstoringen tot een minimum te beperken, wordt u aangeraden geen enveloppen te gebruiken die:
  - gemakkelijk krullen;
  - aan elkaar kleven;
  - beschadigd zijn;
  - vensters, gaten, perforaties, uitsnijdingen of reliëf bevatten;
  - metalen klemmetjes, strikken of vouwklemmetjes bevatten;
  - zijn voorzien van postzegels;

o een (gedeeltelijk) onbedekte plakstrook hebben als de klepzijde is gesloten of is dichtgeplakt.

- Gebruik karton met een maximaal gewicht van 163 g/m<sup>2</sup> en een minimaal formaat van 76,2 x 127 mm.

## Soorten en formaten

Bron	Soort en formaat	Gewicht	Capaciteit
Lade 1	Papier, etiketten: A4, A5, JIS B5, Letter, Legal, Executive, Folio, Statement Transparanten: A4, Letter	16–24 lb (60–90 g/m <sup>2</sup> )	250 vel (papier van 75 g/m <sup>2</sup> ) 50 etiketten 50 transparanten
Optionele lade voor 550 vel	Papier, etiketten: A4, A5, JIS B5, Letter, Legal, Executive, Folio, Statement Transparanten: A4, Letter	16–24 lb (60–90 g/m <sup>2</sup> )	550 vel (papier van 75 g/m <sup>2</sup> ) 50 etiketten 50 transparanten
Handinvoer	Papier, etiketten: A4, A5, JIS B5, Letter, Legal, Executive, Folio, Statement Transparanten: A4, Letter Enveloppen: Monarch (7 3/4), 9, Com-10, C5, B5, DL Karton* Minimaal invoerformaat: 76 x 127 mm Maximaal papierformaat: 216 mm x 356 mm	16–43 lb (60–163 g/m <sup>2</sup> )	1 vel (alle afdrukmaterialen)

\*Bij het afdrukken van karton via de handinvoer, opent u de achterklep. Zie [Achterklep gebruiken](#) voor meer informatie.

## Kabels

De Dell Laserprinter 1710 aansluitkabel moet aan de volgende vereisten voldoen:

Verbinding	Kabelcertificering
USB	USB 2.0
Parallel	IEEE-1284
10/100BaseT Ethernet	CAT-5E

## Certificeringen

USB-IF

# Kennisgevingen over regelgevingen

- [Kennisgeving over CE \(Europese Unie\)](#)
- [Kennisgeving over de CE-markering](#)
- [Conformiteit met EN 55022 \(alleen Tsjechië\)](#)
- [Kennisgeving over het Pools centrum voor testen en certificering \(PCBC\)](#)
- [Conformiteit met ENERGY STAR®](#)

Elektromagnetische storing (Electromagnetic Interference; EMI) verwijst naar een signaal of straling die vrijkomt in vrije ruimte of wordt geleid via elektriciteitsdraden en waardoor de werking van een radiobaken of andere veiligheidsservice in gevaar wordt gebracht, of waardoor het signaal van een radio-uitzending met vergunning wordt gestoord of herhaaldelijk wordt onderbroken. Services voor radio-uitzendingen omvatten, maar zijn niet beperkt tot, commerciële uitzendingen via AM/FM en televisie, mobiele telefoonservices, radar, verkeersveiligheid, semafoon en PCS (Personal Communication Services). Deze gelicentieerde services, samen met onbedoelde zenders zoals digitale apparaten, dragen bij aan de elektromagnetische omgeving.

Elektromagnetische compatibiliteit (Electromagnetic Compatibility; EMC) geeft aan in hoeverre elektronische apparaten correct kunnen samenwerken in de elektronische omgeving. Dit apparaat is ontworpen om te voldoen aan de vastgelegde EMI-voorschriften. Hoewel er is vastgesteld dat dit apparaat voldoet aan de voorschriften, kan er geen garantie worden gegeven dat er geen storing optreedt in een bepaalde configuratie. Als dit apparaat storing veroorzaakt in radio-uitzendingen, wat u kunt bepalen door het apparaat in en uit te schakelen, kunt u de storing proberen op te lossen op een van de volgende manieren:

- Draai de ontvangstantenne.
- Verplaats het apparaat ten opzichte van de ontvanger.
- Plaats het apparaat verder weg van de ontvanger.
- Sluit het apparaat aan op een ander stopcontact zodat het apparaat en de ontvanger op verschillende groepen zijn aangesloten.

Neem zo nodig contact op met een medewerker van de technische ondersteuning van Dell of een ervaren radio/televisie-monteur voor meer informatie.

Dell™ apparaten zijn ontworpen, getest en geclassificeerd voor de bestemde elektromagnetische omgeving. Voor deze classificaties voor de elektromagnetische omgeving gelden gewoonlijk de volgende geharmoniseerde definities:

- Klasse A geldt voor zakelijke of industriële omgevingen.
- Klasse B geldt voor woonwijken.

Gegevensverwerkende apparatuur, waaronder apparaten, uitbreidingskaarten, printers, I/O-apparaten (input/output), monitoren, enzovoort, die worden geïntegreerd in of zijn aangesloten op een computer, moeten voldoen aan de voorwaarden voor de elektromagnetische omgeving van de computer.

Kennisgeving over afgeschermdde kabels: Gebruik alleen afgeschermdde kabels voor het aansluiten van een Dell apparaat om te voorkomen dat er storing in radio-uitzendingen optreedt. Het gebruik van afgeschermdde kabels zorgt ervoor dat u aan de juiste EMC-voorwaarde voldoet voor de bestemde omgeving. De kabels zijn verkrijgbaar bij Dell op [www.dell.com](http://www.dell.com).

De meeste apparaten van Dell zijn geclassificeerd voor Klasse B-omgevingen. Het opnemen van bepaalde opties kan echter tot gevolg hebben dat de classificatie van bepaalde configuraties wordt gewijzigd in Klasse A. Als u de elektromagnetische classificatie voor uw apparaat wilt bepalen, leest u de volgende gedeelten door met specifieke informatie van regelgevende instanties. In elk gedeelte wordt informatie over EMC/EMI of productveiligheid voor specifieke landen beschreven.

---

## Kennisgeving over CE (Europese Unie)

Het symbool **CE** geeft aan dat dit Dell apparaat voldoet aan de EMC-richtlijnen en de laagspanningsrichtlijn (Low Voltage Directive) van de Europese Unie. Een dergelijk symbool geeft aan dat dit apparaat van Dell voldoet aan de volgende technische standaarden:

- EN 55022 - Gegevensverwerkende apparatuur - Radiostoringskenmerken - Grenswaarden en meetmethoden.
- EN 55024 - Gegevensverwerkende apparatuur - Immuniteitskenmerken - Grenswaarden en meetmethoden.
- EN 61000-3-2 - Elektromagnetische compatibiliteit (EMC) - Deel 3: Limietwaarden - Sectie 2: Limietwaarden voor de emissie van harmonische stromen (ingangsstroom van de toestellen kleiner of gelijk aan 16 A per fase).
- EN 61000-3-3 - Elektromagnetische compatibiliteit (EMC) - Deel 3: Limieten - Sectie 3: Limietwaarden voor spanningswisselingen, spanningsschommelingen en flikkering in openbare laagspanningsnetten voor apparatuur met een ingangsstroom 16A per fase en zonder voorwaardelijke aansluiting.
- EN 60950 - Veiligheid van apparatuur voor informatietechniek.
- EN 60825-1 - Veiligheid van laserproducten

**OPMERKING:** De emissievereisten van EN 55022 zijn bedoeld voor twee classificaties:

- Klasse A geldt voor bedrijfsomgevingen.
- Klasse B geldt voor woonwijken.

Als u wilt bepalen welke classificatie van toepassing is op uw apparaat, raadpleegt u de FCC- of ICES-informatie op het regelgevingsetiket aan de achter-, zij- of onderkant van het apparaat. Als de FCC- of ICES-informatie op het etiket aangeeft dat het apparaat de classificatie Klasse A heeft, is de volgende Klasse A-waarschuwing van toepassing op uw apparaat.

**WAARSCHUWING VOOR RADIOSTORING:** Dit is een Klasse A-product. In een woonomgeving kan dit apparaat radiostoring veroorzaken. In dat geval moet de gebruiker de juiste maatregelen nemen.

Als de FCC- of ICES-informatie op het etiket aangeeft dat het apparaat de classificatie Klasse B heeft, is de volgende Klasse B-verklaring van toepassing op uw apparaat:

Dit Dell apparaat is geschikt voor gebruik in een Klasse B-omgeving (woonwijken).

Een "Verklaring van conformiteit" aangaande de vermelde richtlijnen en normen is getekend en gearhiveerd bij Dell Inc. Products Europe BV, Limerick, Ierland.

---

## Kennisgeving over de CE-markering

Deze apparatuur voldoet aan de EU-richtlijn 1999/5/EC.

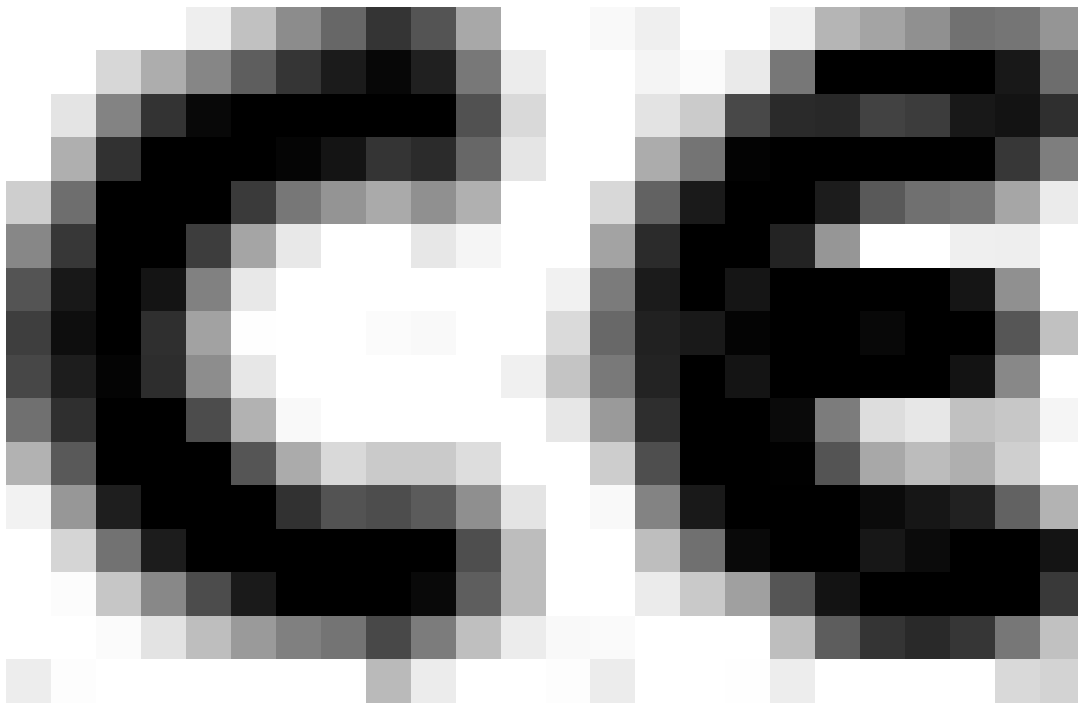

---

Conformiteit met EN 55022 (alleen Tsjechië)

This device belongs to Class B devices as described in EN 55022, unless it is specifically stated that it is a Class A device on the specification label. The following applies to devices in Class A of EN 55022 (radius of protection up to 30 meters). The user of the device is obliged to take all steps necessary to remove sources of interference to telecommunication or other devices.

Pokud není na typovém štítku počítače uvedeno, že spadá do třídy A podle EN 55022, spadá automaticky do třídy B podle EN 55022. Pro zařazení zařízení do třídy A (ochranné pásmo 30m) podle EN 55022 platí následující. Dojde-li k rušení telekomunikačních nebo jiných zařízení, je uživatel povinen provést taková opatření, aby rušení odstránil.

## Kennisgeving over het Pools centrum voor testen en certificering (PCBC)

Het apparaat moet stroom krijgen van een stopcontact met een aangesloten beveiligingscircuit (een stopcontact voor 3-pinsstekkers). Alle apparaten die samenwerken (computer, monitor, printer, enzovoort) moeten dezelfde stroombron hebben.

De fasegeleider van de elektriciteitstoevoer van de ruimte moet een overspanningsbeveiliging hebben in de vorm van een stop met een nominale waarde die niet hoger is dan 16 ampère (A).

Als u de apparatuur volledig wilt uitschakelen, moet u de stekker van het netsnoer uit het stopcontact trekken. Dit stopcontact moet zich in de buurt van de apparatuur bevinden en moet gemakkelijk toegankelijk zijn.

De beveiligingsmarkering "B" geeft aan dat de apparatuur voldoet aan de beveiligingsvoorwaarden van de norm PN-EN 55022.

この装置は、情報処理装置電磁障害自主規制協議会 (VCCI) の基準に基づくクラスB情報技術装置です。  
この装置を家庭環境で使用すると電波妨害を引き起こすことがあります。この場合には使用者が適切な  
対策を講ずるよう要求されることがあります。



---

## Conformiteit met ENERGY STAR®

Alle Dell apparaten met het ENERGY STAR®-logo zijn gecertificeerd conform de ENERGY STAR®-vereisten van EPA (Environmental Protection Agency), als de configuratie zoals die is ingesteld door Dell nog van toepassing is. U kunt ook het elektriciteitsverbruik en de neveneffecten hiervan helpen verminderen door het product uit te schakelen wanneer het langere tijd niet wordt gebruikt, met name 's nachts en in het weekend.



# Bijlage

- [Beleid voor technische ondersteuning van Dell](#)
  - [Contact opnemen met Dell](#)
  - [Garantie en beleid voor retourneren](#)
- 

## Beleid voor technische ondersteuning van Dell

Technische ondersteuning door een technicus vindt plaats in samenwerking met de klant. Tijdens deze procedure wordt het probleem vastgesteld en worden oplossingen geleverd waarmee het besturingssysteem, de toepassingen en de hardwarestuurprogramma's kunnen worden hersteld naar de originele standaardconfiguratie waarmee het product door Dell is geleverd. Tevens wordt de juiste werking van de printer en de door Dell geïnstalleerde hardware gecontroleerd. Naast de technische ondersteuning door een technicus is er on line technische ondersteuning beschikbaar op Dell Support. U kunt desgewenst extra technische ondersteuningsopties aanschaffen.

Dell levert beperkte technische ondersteuning voor de printer en eventuele geïnstalleerde software en randapparatuur van Dell. Ondersteuning voor software en randapparatuur van derden wordt geleverd door de desbetreffende fabrikant. Dit geldt onder andere voor producten die zijn gekocht en/of geïnstalleerd met Software & Peripherals (DellWare), ReadyWare en Custom Factory Integration (CFI/DellPlus).

---

## Contact opnemen met Dell

U kunt Dell Support bezoeken op [support.dell.com](http://support.dell.com). Selecteer de gewenste regio op de pagina WELCOME TO DELL SUPPORT en geef de gevraagde gegevens op voor toegang tot hulpprogramma's en ondersteuningsinformatie.

U kunt elektronisch contact opnemen met Dell op het volgende adres:

- World Wide Web  
[www.dell.com/](http://www.dell.com/)  
[www.dell.com/ap/](http://www.dell.com/ap/) (alleen voor Azië/Pacific)  
[www.euro.dell.com](http://www.euro.dell.com) (alleen voor Europa)  
[www.dell.com/la/](http://www.dell.com/la/) (alleen voor Latijns-Amerika)  
[www.dell.com/jp/](http://www.dell.com/jp/) (alleen voor Japan)
- Anonieme FTP (File Transfer Protocol)  
[ftp.dell.com/](ftp://ftp.dell.com/)  
Meld u aan als user: anonymous en gebruik uw e-mailadres als wachtwoord.
- Elektronische ondersteuningsservice  
[mobile\\_support@us.dell.com](mailto:mobile_support@us.dell.com)  
[support@us.dell.com](mailto:support@us.dell.com)  
[apsupport@dell.com](mailto:apsupport@dell.com) (alleen voor Azië/Pacific)  
[support.euro.dell.com](mailto:support.euro.dell.com) (alleen voor Europa)

- Elektronische offerteservice  
sales@dell.com  
apmarketing@dell.com (alleen voor Azië/Pacific)
  - Elektronische informatieservice  
info@dell.com
- 

## Garantie en beleid voor retourneren

Dell Inc. ('Dell') vervaardigt hardwareproducten met onderdelen en componenten die nieuw of zo goed als nieuw zijn, in overeenstemming met de geldende praktijken binnen de branche. Raadpleeg de *Handleiding voor eigenaren* voor meer informatie over de Dell garantie voor de printer.

# Kennisgeving over licenties

De software van de printer omvat:

- Software die is ontwikkeld door, en waarop het copyright berust bij, Dell en/of derden
- Door Dell aangepaste software die is gelicentieerd onder de bepalingen van versie 2 van GNU General Public License (GNU GPL) en versie 2.1 van GNU Lesser General Public License (LGPL)
- Software die is gelicentieerd onder de bepalingen van de BSD-licentie en -garantieverklaringen

Klik op de titel van het document dat u wilt bekijken:

- [BSD License and Warranty Statements](#)
- [GNU License](#)

De door Dell aangepaste software met GNU-licentie is vrije software. U mag de software verspreiden en/of aanpassen volgens de bepalingen van de hierboven vermelde licenties. Deze licenties verlenen u geen rechten op de software in deze printer die onder het copyright van Dell of derden valt.

Software met GNU-licentie wordt uitdrukkelijk zonder garantie geleverd. De versie die door Dell is aangepast wordt dan ook zonder garantie geleverd. Raadpleeg de afwijzing van garanties in de vermelde licenties voor meer informatie.

U kunt de broncodebestanden verkrijgen van de software met GNU-licentie die door Dell is aangepast. Start hiervoor de cd met *stuurprogramma's en hulpprogramma's* die bij de printer is geleverd en klik op Contact Dell of raadpleeg het gedeelte Contact opnemen met Dell van de *Handleiding voor eigenaren*.